

店舗什器

パイン材

拡張システム

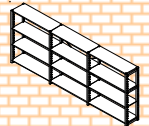
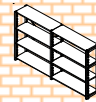

ヴァスラック

店舗什器

Vas Rack

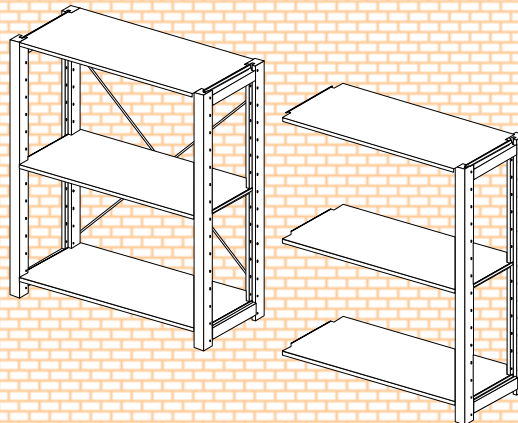

Vas Rack (ヴァスラック)・・・?

店舗の商品陳列什器に最適なパイン材の木製拡張システム什器です。自然素材の持つ優しい質感とシンプルなデザイン、什器の組立や棚の移動などが簡単にできる機能性の良さが特長です。また、豊富なサイズに加え、きめ細かい特注対応で木質什器の活用範囲が拡がり、全体的に統一感のある店舗計画が可能となりました。

■製品および「弊社独自の出荷基準」についてのお願い■

●本製品のコンセプトへのご理解

本商品はのコンセプトは【たかが棚・されど棚】です。
これまで、木質系什器は高いイメージがあったと思います。かと言って、レイ・ヴィトンやシャネルのバックを置ける什器にはなり得ません。本来棚に求められる機能とは何か…「所詮商品を載せる棚じゃないか、でも無いと不便だしなあ」が製品のコンセプトです。

陳列商品の価値UPに最低限必要な【棚としての機能】+【デザイン性】+【コスト】のバランスを追求したのが【Vas Rack】です。

【棚としての機能】+【デザイン】

北欧で50年以上前から親しまれている拡張システム&デザインが基本です。

【コスト】

環境保護、地球にやさしい製品創りの観点から、素材である木材資源を無駄にせず、棚としての機能を損じないものは皆様にお使い頂くことで、コストを追求しました。

天然素材である木材は、節や割れや反り、また軽微な傷につき易い素材です。これを製品にする場合、例えばレイ・ヴィトンやシャネルのバックを置く棚であれば、木材の欠点を100%除去した製品作りをしなければならず、非常に膨大なコストがかかります。また、そのために限られた木材資源を無駄にしなければなりません。

【Vas Rack】は、

製品表面に軽微な傷があっても棚としての機能自体に問題がない場合は、それらの傷が棚を設置する位置によって隠れてしまう、商品を置けば隠れてしまう…など、対処法により充分使えるのであれば、それを有効活用することでコストを押さえた商品です。
言い換えれば、製品のコンセプトにご理解を頂くことが前提で皆様にお届けできる製品です。



●「弊社独自の出荷基準」へのご理解

【たかが棚・されど棚】の精神を、テナント様・業者の方々にお伝えすべきか…悩みました。製品として傷がない方が良くに決まっています。最初から傷が付いているのを出荷するのとお叱りの言葉を頂戴するかもしれないからです。

何十年もかけて育った樹木なのに、少なからず欠点があった為に使われなくて処分される刹那さを実感した時、これだけは皆様にお伝えしようと敢えてカタログに盛り込みました。

欠点のある素材でも、対応如何では使える、捨てずに使おうという考え方にご理解を賜うことが、最終的に皆様へのコスト還元につながる、また天然素材の有効活用という点で環境保護につながると思っています。

■「弊社独自の出荷基準」(以下出荷基準と呼ぶ)について

【原料及び製造拠点】

本製品の原料は欧州(ロシア)のレッドパイン材です。設備投資した中国の協力工場です。一次加工を施した素材を輸入し、国内で塗装と二次加工を施し製品化しています。特注品については、加工から塗装まですべて国内で対応しております。

【検品】

●一次検品(塗装前検品)

死節の埋木を含めた一次加工後の輸入素材は、全数検品のうえ、目視でわかる傷や割れがある素材については、塗装前に除外し他サイズへの転用を考えます。

●二次検品(塗装後検品)

塗装後、軽微な傷や打痕・割れなどの欠点がないかチェックします。欠点があったものが、【出荷基準対象品】となります。

【製品の区分】

●二次検品で、特に問題がなく出荷できる製品が、【A品】です。

●二次検品で発生した「出荷基準対象品」を再検品し、軽微な傷や割れなどの欠点が製品のどの位置にあるか、或いは使う場所で見えなくなるか…など総合的に検討し製品として再利用可能と判断したものが、【基準内A品】です。

【製品区分別の出荷比率】

【基準内A品】比率は、全量(100%)に対し0%~20%内外です。



Vas Rack (ヴァス ラック) 特長

■デザイン性に優れた商品です。

- サイドフレームは、シェルフ受用の棚受ピンを差し込む穴(5φ)があるシンプルなデザインです。
- シェルフの両端についている棚受金具は、シェルフの裏からみても見えないため、すっきりした仕上がりになります。
- サイドフレームは約36mm厚、シェルフは約20mm厚です。什器全体としての堅牢さに加え、部材構成上のバランスに優れています。
- サイドフレーム・シェルフには比較的節が少ない側があります。こちら側を正面にすると節が少ないため、高級感のある什器に見えます。
- ハンガーなどのオプションパーツは、シェルフ用の棚受ピンやサイドフレームの溝を利用した留付方法であり、余計な専用金具は必要ありません。



(注)シェルフ両端部の棚受金具およびクロスブレイスは白色が標準です。

上記写真の棚受金具は特注色です。

サイドフレームとシェルフがすっきり納まります。シェルフの裏側からみても棚受金具が見えないのが特長です。

■組立が簡単、施工性に優れています。

- 主要な部材は、サイドフレーム・シェルフ・クロスブレイスの3種類です。プラスドライバーまたは電動ドライバーで、簡単に組立できます。
- シェルフの設置が簡単・施工性が大幅にアップします。シェルフはサイドフレームに空いている穴にピンを差し込み、そのピンに乗せるだけです。

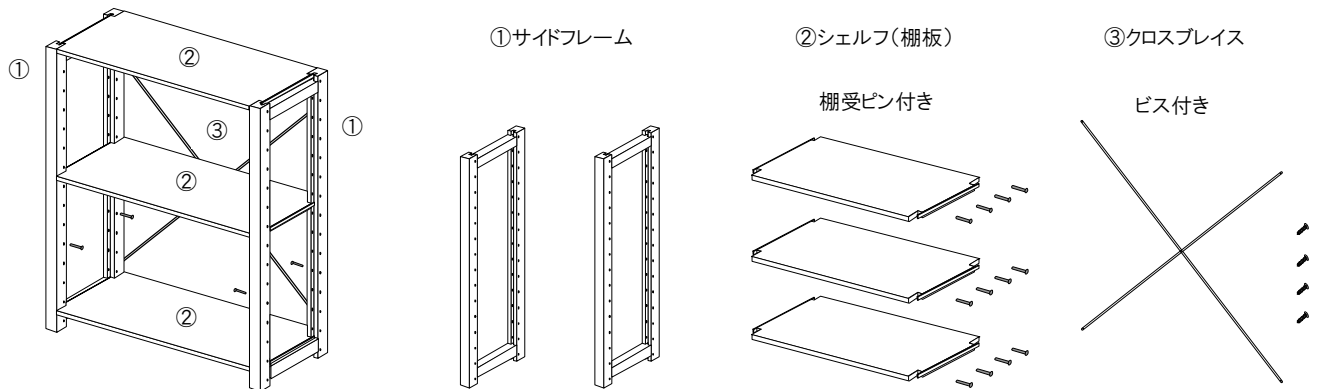

■カラーバリエーションが豊富です。



- ナチュラル(NA) 無塗装品の仕上には、自然の植物ワックス系の保護塗料をお奨めします。

- クリアー(CL)・ブラウン(BR)・ライトホワイト(LW)・ブラック(BK)はラッカー仕上げです。

【シックハウス対応型塗料 F☆☆☆☆対応】

*ライトホワイト(LW)は、木目が見える程度の白です。

*掲載色と現物色とは多少違います。事前に現物の塗装見本等でご確認いただく事をお奨めします。

*特注色については、塗装方法や色によっては対応できない場合もありますので、予めご了承願います。



ナチュラル (NA)
無塗装品

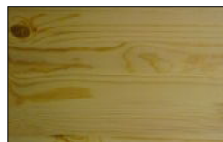

クリアー (CL)



ブラウン (BR)



ライトホワイト (LW)

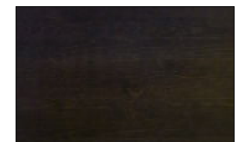

ブラック(BK)



Vas Rack (ヴァス ラック) 特長

■特注加工体制が充実しています。(別途料金)

- サイドフレームの高さカット
- シェルフの幅カット
- サイドフレームのアジャスター取付
- サイドフレームのキャスター取付
- 特注色対応
- その他

基本的に5cmピッチで高さカットします。
 店舗什器の配置上、規格品では収まらない場合など、必要な幅にカットします。
 必要に応じてアジャスターを取付けします。
 高さ148cm以下のサイドフレーム(限定)に取付けます。
 オスモ等の自然塗料系(1回塗)など。色によっては出来ない場合もあります。
 特注ルーバーシェルフや特注パーツなど製作可能です。

【サイドフレームの高さカット】

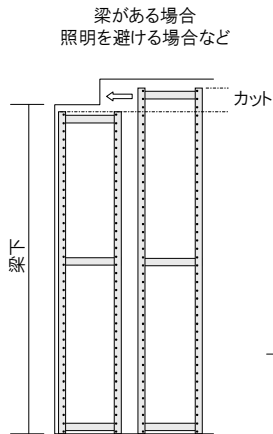

【シェルフの幅カット】

柱間に什器をはめ込む場合など

(注)什器の連結数が多くなると、什器総幅は計算値より大きくなる傾向があります。

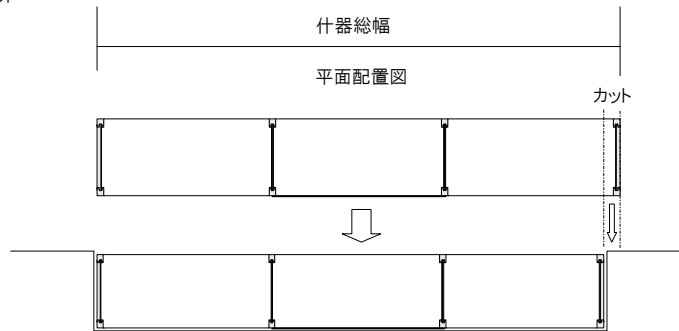

【サイドフレームキャスター取付例】 (H148cm以下商品に限定)



【特注色対応】 オスモ(アンチックバイン色)



■オプションパーツもあります。

店舗で最低限必要なパーツを品揃えしました。特注対応も可能です。サイズ詳細等は、後述「価格表」でご確認願います。

サイドネット	サイドネットG (ガード付き)	フレームネット	HGハンガー
--------	--------------------	---------	--------

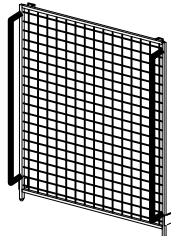
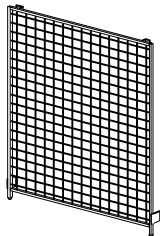

サイドフレーム内の溝に収まります。

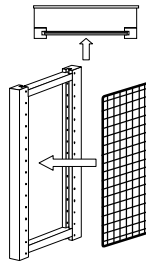

(角バータイプ)

棚受ピンでサイドフレーム内の溝に収まります。
ハンガー部分はスライド可能。

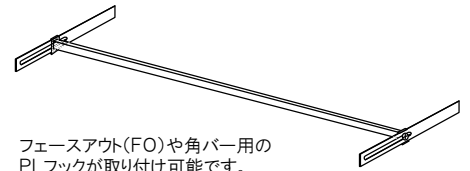

フェースアウト(FO)や角バー用の
PLフックが取り付け可能です。

バックガード (こぼれ止め)	木製ストックアー	PLフック (安全対策用 上下2本タイプ)	フェイスアウト(FO)
-------------------	----------	--------------------------	-------------

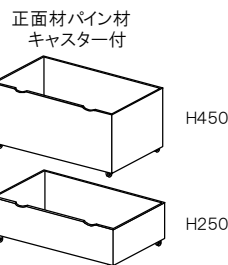
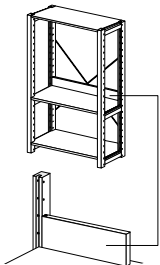

HGハンガー用
FO (L300 100+200)

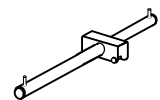

【サイドネット取付例】



【フレームネット取付例】



【バックガード取付例】



【HGハンガー取付例】



【フェイスアウト取付例】

■部材の基本サイズ■

●サイドフレーム 見付厚 36mm

※サイドフレームには、シェルフ受用のピン穴(5φ×50mmピッチ)があります。シェルフは5cm間隔で設置できますが、サイドフレーム横棧の上下部分では設置できない箇所もあります。
※アジャスターは付いていません。
アジャスター取付は、後述「価格表内の特注加工費」をご参照願います。

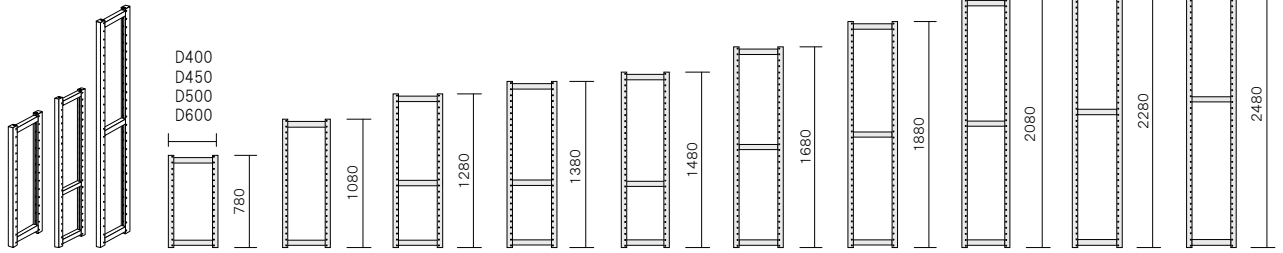

種類		H寸法									
サイドフレーム	D400	780	1080	1280	1380	1480	1680	1880	2080	2280	2480
	D450										
	D500										
	D600										

(注)無垢材を使った木製品に付き、加工上製品の規格寸法に対して若干の誤差が発生します。予めご了承願います。

●シェルフ 見付厚 20mm

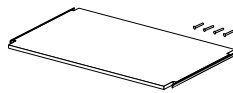

(シェルフ)
木製の棚板

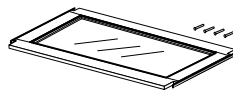

(Gシェルフ)
木製フレームに5mm普通ガラスを組み込んだ棚板

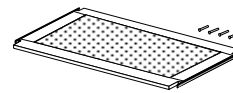

(PPシェルフ)
木製フレームにPP(ポリプロピレン製)乳白ボードを組み込んだ軽量の棚板。通常のシェルフに比べ約30%軽い棚板。



(エンドシェルフ)
サイドフレームの側面に付ける片持ち仕様の棚板

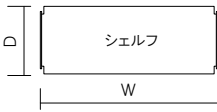

※シェルフの両端部に付いている棚受金具の色は什器の色に関係なくすべて白になります。

種類	W寸法					エンド什器用 W寸法	
	シェルフ	D400	500	800	900	1000	1200
D450		870					
D500		970					
D600		1170					
Gシェルフ	D400	×	×	900	×	1200	770
	D450						870
	D500						970
PPシェルフ	D500	×	×	900	×	1200	970
	D600						1170
エンドシェルフ	D400	270					

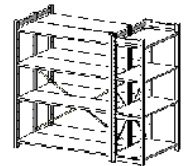

(エンド什器) 同じ奥行き の什器を背合せに設置した場合、側面に付ける什器

サイドフレームの外寸法 $D+D+10$ mm幅で設定

D400什器背合せの場合 $400+400+10=810$ (mm)

(注)無垢材を使った木製品に付き、加工上製品の規格寸法に対して若干の誤差が発生します。予めご了承願います。

●クロスブレイス

クロスブレイスの長さ L=89cm・109cm・143cm

※クロスブレイスの長さは閉じた状態での長さです。

※クロスブレイスの色は什器の色に関係なくすべて白になります。

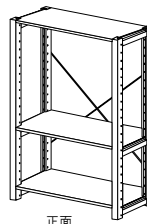
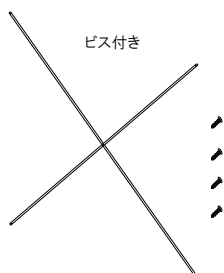

正面

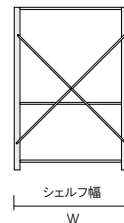

クロスブレイスの高さ h

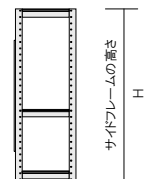

サイドフレームの高さ H

クロスブレイスをクロスさせた時の高さ(h) < サイドフレームの高さ(H)で、クロスブレイスの長さを選択します。

クロスブレイスをクロスさせた時の高さ h	クロスブレイス	シェルフ幅				
		W500	W800	W900	W1000	W1200
h	CB-0089	89cm ≒74cm	≒39cm	—	—	—
	CB-0109	109cm ≒97cm	≒74cm	≒62cm	≒43cm	—
	CB-0143	143cm ≒134cm	≒119cm	≒111cm	≒102cm	≒78cm

Vas Rack (ヴァス ラック) 什器の基本サイズ

■単体什器の基本サイズ■

【単体什器：サイドフレーム2本の間にシェルフを組み込み、クロスブレイスで固定した什器】

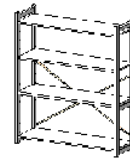
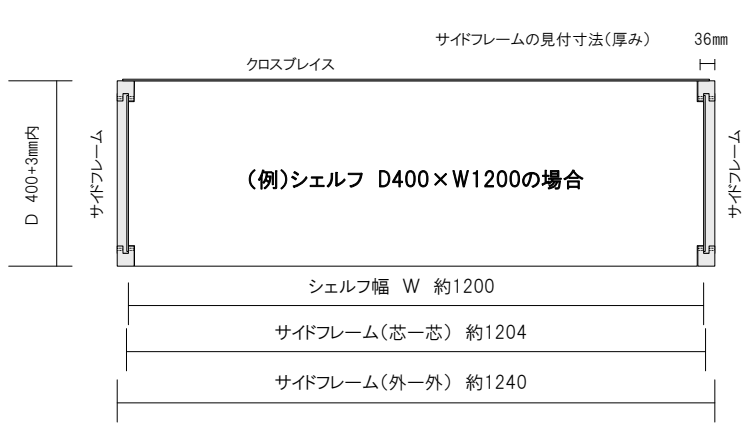

※サイドフレームの芯-芯寸法
シェルフ幅W+約4mm

※サイドフレームの外-外寸法
シェルフ幅W+約40mm

シェルフ幅(mm)	サイドフレームの外-外寸法(mm)
W 500	約540
W 800	約840
W 900	約940
W 1000	約1040
W 1200	約1240

(注)サイドフレームの外-外寸法は、シェルフの奥行Dに係わらず共通です。サイドフレームの奥行きは、規格に対して+3mm内になる傾向があります。

■連結什器の基本サイズ■

【連結什器：単体什器のサイドフレームに、連結パーツを取り付け、2連続以上させた什器】

●壁面什器仕様 (例) D400×W1200シェルフ 連結の場合

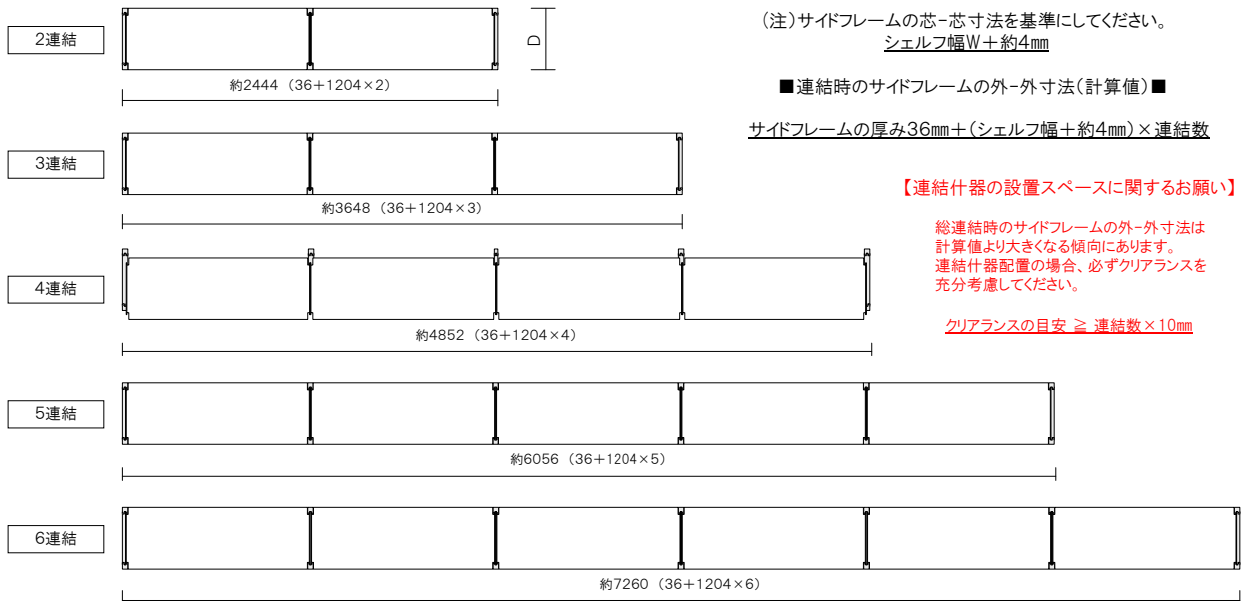
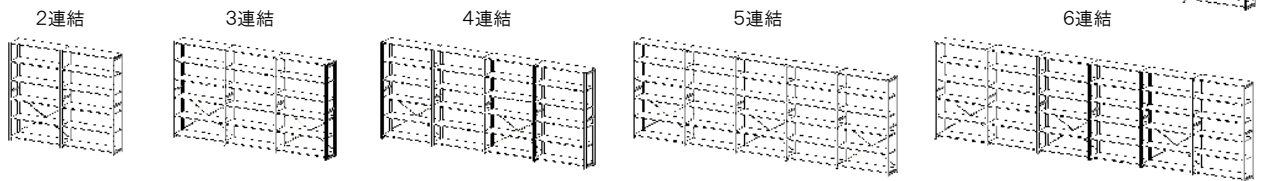

●中央什器仕様 (例) D400×W1200シェルフ 連結の場合

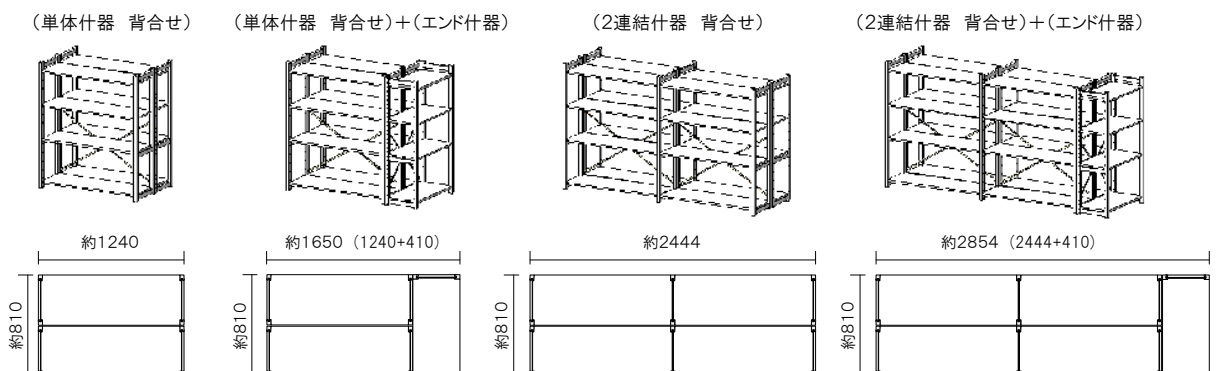

■什器の耐荷重■

●主なシェルフ1枚あたりの耐荷重

(シェルフー木製シェルフ)

品番	サイズ(mm)	等分布荷重 (kg/枚)
SF40090	20×400×900	74
SF40100	20×400×1000	60
SF40120	20×400×1200	41
SF45090	20×450×900	84
SF45100	20×450×1000	68
SF45120	20×450×1200	47
SF50090	20×500×900	93
SF50100	20×500×1000	75
SF50120	20×500×1200	52
SF60090	20×600×900	112
SF60100	20×600×1000	90
SF60120	20×600×1200	62

(Gシェルフーガラスシェルフ)

品番	サイズ(mm)	等分布荷重 (kg/枚)
GSF40090	20×400×900	33
GSF40120	20×400×1200	18
GSF45090	20×450×900	41
GSF45120	20×450×1200	23
GSF50090	20×500×900	53
GSF50120	20×500×1200	30

(注) ※ガラスシェルフについては、ガラス5mmが標準です。耐荷重については、ガラスの強度が問題になります。ガラスの強度目安はガラスメーカーにお問合せ願います。目安としては、シェルフサイズに係わらず、概ね15kg(等分布荷重)以下で考慮してください。

※表中の耐荷重については、それを保証するものではありませんので、予めご了承願います。

●単体什器あたりの積載荷重

什器に組み込むシェルフの枚数にもよりますが、概ね全体で200kg以下で設定願います。

■什器配置上の留意点■

●壁面什器の奥行きに対応した側面壁を設定する場合

什器の側面壁の奥行きは、什器の奥行き+15mm以上で設定してください。

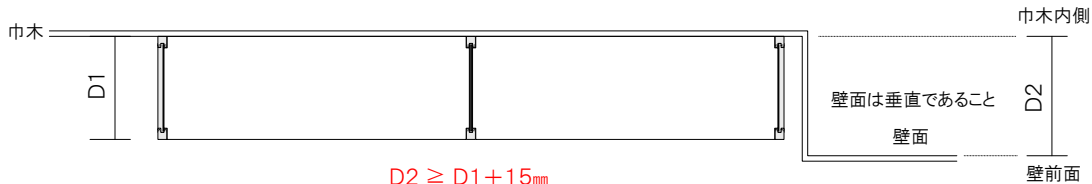

●柱間や壁内に什器を納める場合

連結什器は、連結数が多くなるほど、W1(什器総幅)は大きくなる傾向にあります。W2(両袖壁の巾木内寸法) \geq W1(什器総幅) + 連結数 \times 10mm以上で設定してください。

下図例... $W2 \geq W1 + 4 \text{ 連結} \times 10\text{mm} = 4852\text{mm} + 40\text{mm} = 4892\text{mm}$

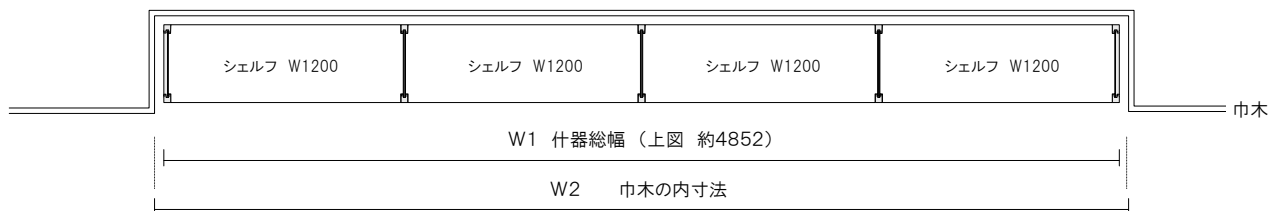

●什器の転倒防止対策

什器には、弊社ウォールブラケット・サイドフレームコネクターの使用あるいはその他方法等による転倒防止対策をお願いします。

【壁面什器の固定例:ウォールブラケットでの固定方法】

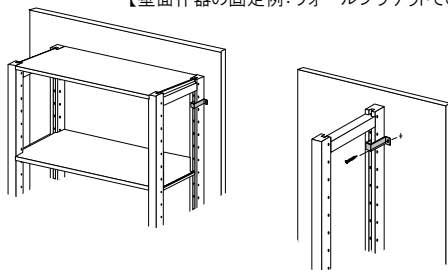

【中央什器の固定例:ウォールブラケットでの固定方法】

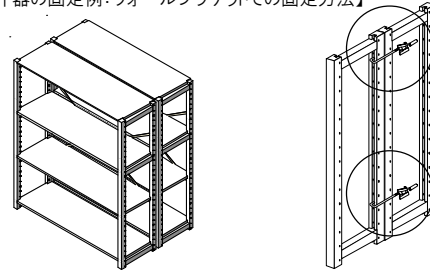

Vas Rack (ヴァス ラック)

什器プラン別 参考価格

(配送運賃・消費税は別途)

■参考プラン例■

シェルフ(木棚)・Gシェルフ 400×1200サイズ 使用例

●単体什器●

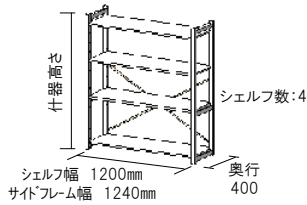

●単体什器●

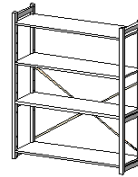

●連結パーツ●

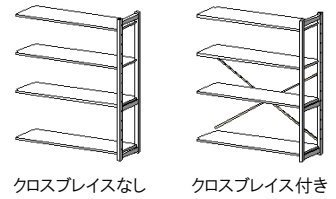

什器高さ	シェルフ数	部材名	品番 □□は色品番	数量	単体什器 セット価格 (円/セット・消費税別)	
					品名	価格
1080	4	サイドフレーム	OU40108□□	2	ナチュラル (NA)	¥38,100
					クリアー (CL)	¥48,700
		シェルフ	SF40120□□	4	ブラウン (BR)	¥50,700
					ライトホワイト (LW)	¥50,700
クロスブレイス	CB0143	1	ブラック (BK)	¥58,500		
1380	4	サイドフレーム	OU40138□□	2	ナチュラル (NA)	¥40,700
					クリアー (CL)	¥52,100
		シェルフ	SF40120□□	4	ブラウン (BR)	¥54,500
					ライトホワイト (LW)	¥54,500
クロスブレイス	CB0143	1	ブラック (BK)	¥62,500		

連結パーツ セット価格 (円/セット・消費税別)	
クロスブレイスなし	クロスブレイス付き
¥32,000	¥34,500
¥40,700	¥43,200
¥42,500	¥45,000
¥42,500	¥45,000
¥49,400	¥51,900
連結パーツ セット価格 (円/セット・消費税別)	
クロスブレイスなし	クロスブレイス付き
¥33,300	¥35,800
¥42,400	¥44,900
¥44,400	¥46,900
¥44,400	¥46,900
¥51,400	¥53,900

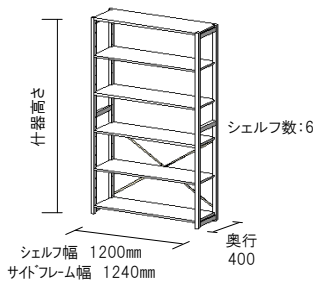

●単体什器●

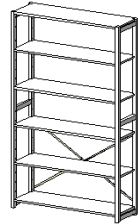

●連結パーツ●

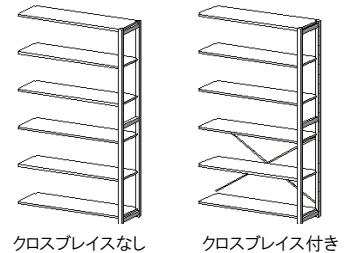

什器高さ	シェルフ数	部材名	品番 □□は色品番	数量	単体什器 セット価格 (円/セット・消費税別)	
					品名	価格
1880	6	サイドフレーム	OU40188□□	2	ナチュラル (NA)	¥58,300
					クリアー (CL)	¥73,900
		シェルフ	SF40120□□	6	ブラウン (BR)	¥77,300
					ライトホワイト (LW)	¥77,300
クロスブレイス	CB0143	1	ブラック (BK)	¥88,700		
2080	6	サイドフレーム	OU40208□□	2	ナチュラル (NA)	¥59,100
					クリアー (CL)	¥75,100
		シェルフ	SF40120□□	6	ブラウン (BR)	¥78,500
					ライトホワイト (LW)	¥78,500
クロスブレイス	CB0143	1	ブラック (BK)	¥89,900		

連結パーツ セット価格 (円/セット・消費税別)	
クロスブレイスなし	クロスブレイス付き
¥49,200	¥51,700
¥62,100	¥64,600
¥65,000	¥67,500
¥65,000	¥67,500
¥75,200	¥77,700
連結パーツ セット価格 (円/セット・消費税別)	
クロスブレイスなし	クロスブレイス付き
¥49,600	¥52,100
¥62,700	¥65,200
¥65,600	¥68,100
¥65,600	¥68,100
¥75,800	¥78,300

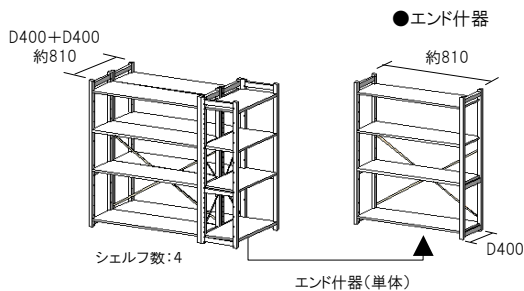

●ガラス什器 A (ガラスシェルフ1+シェルフ3)

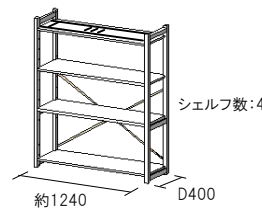

●ガラス什器 B (ガラスシェルフ3+シェルフ1)

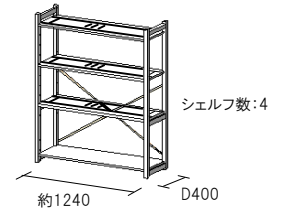

什器高さ	シェルフ数	単体什器 セット価格 (円/セット・消費税別)			
		品名	価格	価格	
1080	4	クリアー (CL)	¥29,500	¥40,100	¥44,100
		ナチュラル (NA)	¥38,900	¥50,100	¥52,900
		ブラウン (BR)	¥40,900	¥52,200	¥55,200
		ライトホワイト (LW)	¥40,900	¥52,200	¥55,200
		ブラック (BK)	¥46,300	¥59,300	¥60,900
1380	4	クリアー (CL)	¥32,100	¥42,700	¥46,700
		ナチュラル (NA)	¥42,300	¥53,500	¥56,300
		ブラウン (BR)	¥44,700	¥56,000	¥59,000
		ライトホワイト (LW)	¥44,700	¥56,000	¥59,000
		ブラック (BK)	¥50,300	¥63,300	¥64,900

Vas Rack (ヴァス ラック)

什器プラン別 参考価格

(配送運賃・消費税は別途)

●中央什器プラン例● シェルフ(木棚) 400×1200サイズ 使用例 プラン③④は、一部ガラスシェルフ(G棚)含む

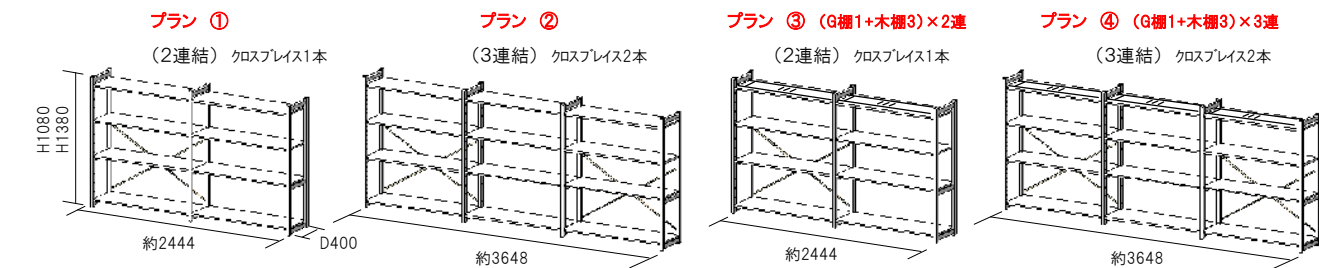

什器高さ	シェルフ数	什器色	プラン①-1080	プラン②-1080	プラン③-1080	プラン④-1080
1080	4	ナチュラル (NA)	¥70,100	¥104,600	¥74,100	¥110,600
		クリアー (CL)	¥89,400	¥132,600	¥92,200	¥136,800
		ブラウン (BR)	¥93,200	¥138,200	¥96,200	¥142,700
		ライトホワイト(LW)	¥93,200	¥138,200	¥96,200	¥142,700
		ブラック (BK)	¥107,900	¥159,800	¥109,500	¥162,200
什器高さ	シェルフ数	什器色	プラン①-1380	プラン②-1380	プラン③-1380	プラン④-1380
1380	4	ナチュラル (NA)	¥74,000	¥109,800	¥78,000	¥115,800
		クリアー (CL)	¥94,500	¥139,400	¥97,300	¥143,600
		ブラウン (BR)	¥98,900	¥145,800	¥101,900	¥150,300
		ライトホワイト(LW)	¥98,900	¥145,800	¥101,900	¥150,300
		ブラック (BK)	¥113,900	¥167,800	¥115,500	¥170,200

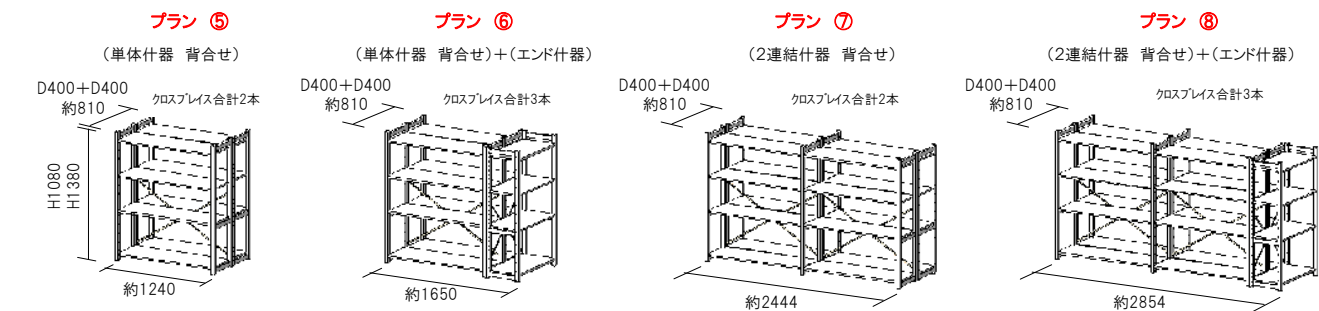

什器高さ	シェルフ数	什器色	プラン⑤-1080	プラン⑥-1080	プラン⑦-1080	プラン⑧-1080
1080	4	ナチュラル (NA)	¥76,200	¥105,700	¥140,200	¥169,700
		クリアー (CL)	¥97,400	¥136,300	¥178,800	¥217,700
		ブラウン (BR)	¥101,400	¥142,300	¥186,400	¥227,300
		ライトホワイト(LW)	¥101,400	¥142,300	¥186,400	¥227,300
		ブラック (BK)	¥117,000	¥163,300	¥215,800	¥262,100
什器高さ	シェルフ数	什器色	プラン⑤-1380	プラン⑥-1380	プラン⑦-1380	プラン⑧-1380
1380	4	ナチュラル (NA)	¥81,400	¥113,500	¥148,000	¥180,100
		クリアー (CL)	¥104,200	¥146,500	¥189,000	¥231,300
		ブラウン (BR)	¥109,000	¥153,700	¥197,800	¥242,500
		ライトホワイト(LW)	¥109,000	¥153,700	¥197,800	¥242,500
		ブラック (BK)	¥125,000	¥175,300	¥227,800	¥278,100

●壁面什器プラン例● シェルフ(木棚) 400×1200サイズ 使用例 サイズ詳細は「連結什器の基本サイズ」の項を参照願います。

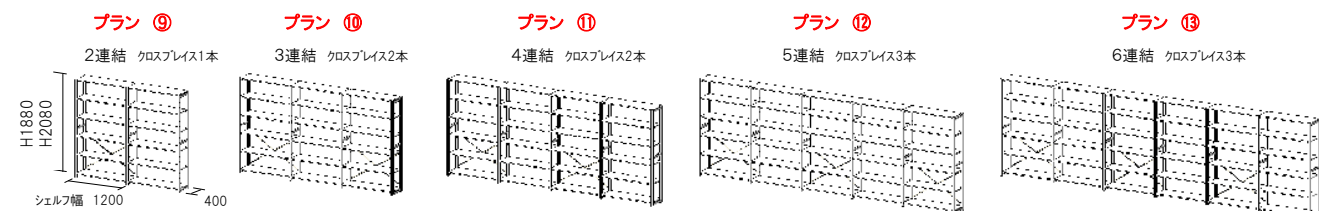

什器高さ	シェルフ数	什器色	プラン⑨-1880	プラン⑩-1880	プラン⑪-1880	プラン⑫-1880	プラン⑬-1880
1880	6	ナチュラル (NA)	¥107,500	¥159,200	¥208,400	¥260,100	¥309,300
		クリアー (CL)	¥136,000	¥200,600	¥262,700	¥327,300	¥389,400
		ブラウン (BR)	¥142,300	¥209,800	¥274,800	¥342,300	¥407,300
		ライトホワイト(LW)	¥142,300	¥209,800	¥274,800	¥342,300	¥407,300
		ブラック (BK)	¥163,900	¥241,600	¥316,800	¥394,500	¥469,700
什器高さ	シェルフ数	什器色	プラン⑨-2080	プラン⑩-2080	プラン⑪-2080	プラン⑫-2080	プラン⑬-2080
2080	6	ナチュラル (NA)	¥108,700	¥160,800	¥210,400	¥262,500	¥312,100
		クリアー (CL)	¥137,800	¥203,000	¥265,700	¥330,900	¥393,600
		ブラウン (BR)	¥144,100	¥212,200	¥277,800	¥345,900	¥411,500
		ライトホワイト(LW)	¥144,100	¥212,200	¥277,800	¥345,900	¥411,500
		ブラック (BK)	¥165,700	¥244,000	¥319,800	¥398,100	¥473,900

■サイドフレーム

※アジャスターは付いていません。
アジャスター取付は、後述「価格表内の特注加工費」をご参照願います。

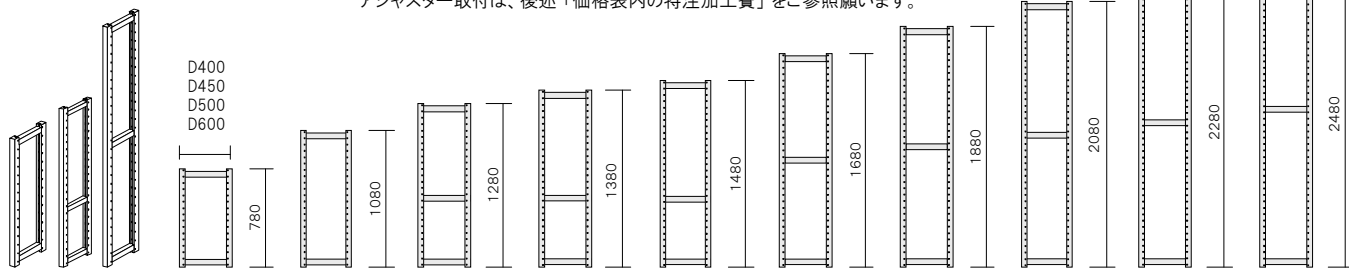

部材	仕様形状	品番	サイズ(mm)	梱包単位	価格(1本単価 税別)				
					ナチュラル NA	クリアー CL	ブラウン BR	ライトホワイト LW	ブラック BK
サイドフレーム D400		OU 40078 □□	36 × 400 × 780	2本	3,000	4,600	4,800	4,800	5,600
		OU 40108 □□	36 × 400 × 1080		3,600	5,500	5,700	5,700	6,600
		OU 40128 □□	36 × 400 × 1280		4,500	6,700	7,000	7,000	8,000
		OU 40138 □□	36 × 400 × 1380		4,900	7,200	7,600	7,600	8,600
		OU 40148 □□	36 × 400 × 1480		5,300	7,700	8,000	8,000	9,100
		OU 40168 □□	36 × 400 × 1680		6,400	9,000	9,400	9,400	10,500
		OU 40188 □□	36 × 400 × 1880		6,600	9,300	9,800	9,800	11,000
		OU 40208 □□	36 × 400 × 2080		7,000	9,900	10,400	10,400	11,600
		OU 40228 □□	36 × 400 × 2280		7,600	10,700	11,100	11,100	12,500
		OU 40248 □□	36 × 400 × 2480		8,500	11,900	12,400	12,400	13,900
サイドフレーム D450		OU 45078 □□	36 × 450 × 780	2本	3,100	4,800	5,000	5,000	5,700
		OU 45108 □□	36 × 450 × 1080		3,700	5,600	5,900	5,900	6,800
		OU 45128 □□	36 × 450 × 1280		4,600	6,900	7,200	7,200	8,200
		OU 45138 □□	36 × 450 × 1380		5,100	7,500	7,800	7,800	8,900
		OU 45148 □□	36 × 450 × 1480		5,500	7,900	8,300	8,300	9,400
		OU 45168 □□	36 × 450 × 1680		6,600	9,300	9,700	9,700	10,900
		OU 45188 □□	36 × 450 × 1880		6,800	9,600	10,100	10,100	11,300
		OU 45208 □□	36 × 450 × 2080		7,200	10,200	10,700	10,700	12,000
		OU 45228 □□	36 × 450 × 2280		7,700	10,800	11,300	11,300	12,700
		OU 45248 □□	36 × 450 × 2480		8,700	12,200	12,800	12,800	14,300
サイドフレーム D500		OU 50078 □□	36 × 500 × 780	2本	3,300	5,000	5,200	5,200	6,000
		OU 50108 □□	36 × 500 × 1080		3,900	5,900	6,200	6,200	7,100
		OU 50128 □□	36 × 500 × 1280		4,800	7,200	7,500	7,500	8,600
		OU 50138 □□	36 × 500 × 1380		5,300	7,800	8,100	8,100	9,200
		OU 50148 □□	36 × 500 × 1480		5,700	8,200	8,600	8,600	9,700
		OU 50168 □□	36 × 500 × 1680		6,800	9,500	10,000	10,000	11,200
		OU 50188 □□	36 × 500 × 1880		7,000	9,900	10,400	10,400	11,600
		OU 50208 □□	36 × 500 × 2080		7,400	10,500	10,900	10,900	12,300
		OU 50228 □□	36 × 500 × 2280		7,900	11,100	11,600	11,600	13,100
		OU 50248 □□	36 × 500 × 2480		9,000	12,600	13,200	13,200	14,800
サイドフレーム D600		OU 60078 □□	36 × 600 × 780	2本	3,600	5,400	5,700	5,700	6,500
		OU 60108 □□	36 × 600 × 1080		4,200	6,300	6,600	6,600	7,500
		OU 60128 □□	36 × 600 × 1280		5,300	7,800	8,200	8,200	9,300
		OU 60138 □□	36 × 600 × 1380		5,700	8,300	8,700	8,700	9,900
		OU 60148 □□	36 × 600 × 1480		6,100	8,800	9,200	9,200	10,400
		OU 60168 □□	36 × 600 × 1680		7,300	10,200	10,700	10,700	11,900
		OU 60188 □□	36 × 600 × 1880		7,400	10,500	10,900	10,900	12,300
		OU 60208 □□	36 × 600 × 2080		8,300	11,500	12,000	12,000	13,500
		OU 60228 □□	36 × 600 × 2280		8,400	11,800	12,300	12,300	13,800
		OU 60248 □□	36 × 600 × 2480		9,700	13,500	14,100	14,100	15,800

※ご注文の際には、品番の末尾 □□に色品番(NA・CL・BR・LW・BK)をいれてください。

■シェルフ (棚受ピン付き)

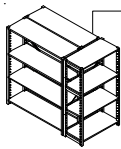
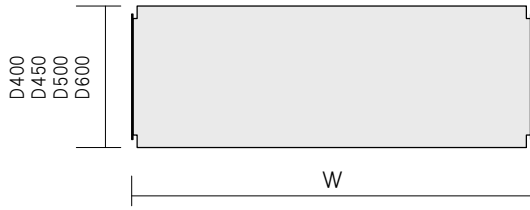

●エンド用シェルフ
背合せ仕子の側面仕器で使うシェルフ

(D400仕子の背合せの場合)
D=400+400+10(クロスプレイスの厚み等による隙間)≒810
エンド用シェルフを使えば、サイドフレームの外寸法が≒810となり、すっきり取ります。

●シェルフ

すべて木製の棚板です。

●Gシェルフ (木製フレーム+普通ガラス5mm)

木製フレームにガラスを組み込んだ棚板です。

●PPシェルフ (木製フレーム+PPボード9mm)

木製フレームにPP(ポリプロピレン製 色:白又は乳白)ボードを組み込んだ棚板です。通常のシェルフの場合D・Wが大きいため、棚板の設置や位置変えが大変です。その作業性向上のため、軽量化を目的とし600×1200mmサイズでは、木製シェルフより約30%重量を低減しました。

●エンドシェルフ

サイドフレームの側面に付ける片持ち仕様の棚板です。

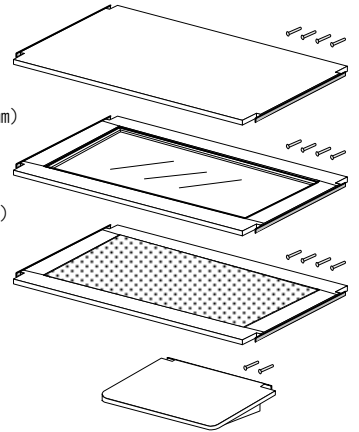

部材	仕様形状	品番	サイズ(mm)	梱包単位	価格(1枚単価 税別)				
					ナチュラル	クリア	ブラウン	ライトホワイト	ブラック
					NA	CL	BR	LW	BK
シェルフ	D400	SF 40050 □□	20 × 400 × 500	4枚	3,600	4,800	5,000	5,000	5,600
		SF 40077 □□	20 × 400 × 770		5,000	6,400	6,800	6,800	7,700
		SF 40080 □□	20 × 400 × 800		5,100	6,500	6,800	6,800	7,800
		SF 40090 □□	20 × 400 × 900		5,600	7,000	7,400	7,400	8,400
		SF 40100 □□	20 × 400 × 1000		6,100	7,600	8,000	8,000	9,200
		SF 40120 □□	20 × 400 × 1200		7,100	8,800	9,200	9,200	10,700
	D450	SF 45050 □□	20 × 450 × 500	4枚	4,100	5,300	5,500	5,500	6,200
		SF 45080 □□	20 × 450 × 800		5,700	7,200	7,600	7,600	8,700
		SF 45087 □□	20 × 450 × 870		6,100	7,700	8,100	8,100	9,300
		SF 45090 □□	20 × 450 × 900		6,200	7,800	8,200	8,200	9,400
		SF 45100 □□	20 × 450 × 1000		6,800	8,500	9,000	9,000	10,300
		SF 45120 □□	20 × 450 × 1200		7,900	9,800	10,300	10,300	12,000
	D500	SF 50050 □□	20 × 500 × 500	2枚	4,600	6,000	6,200	6,200	7,000
		SF 50080 □□	20 × 500 × 800		6,500	8,100	8,500	8,500	9,700
		SF 50090 □□	20 × 500 × 900		7,100	8,800	9,300	9,300	10,600
		SF 50097 □□	20 × 500 × 970		7,500	9,300	9,800	9,800	11,200
		SF 50100 □□	20 × 500 × 1000		7,700	9,500	10,000	10,000	11,500
		SF 50120 □□	20 × 500 × 1200		8,900	10,900	11,500	11,500	13,300
	D600	SF 60050 □□	20 × 600 × 500	2枚	5,400	6,800	7,100	7,100	8,000
		SF 60080 □□	20 × 600 × 800		7,600	9,500	10,000	10,000	11,400
		SF 60090 □□	20 × 600 × 900		8,400	10,400	10,900	10,900	12,600
		SF 60100 □□	20 × 600 × 1000		9,100	11,200	11,800	11,800	13,600
		SF 60117 □□	20 × 600 × 1170		10,300	12,600	13,300	13,300	15,400
		SF 60120 □□	20 × 600 × 1200		10,500	13,000	13,700	13,700	15,900
Gシェルフ	D400	GSF 40077 □□	20 × 400 × 770	2枚	7,700	8,500	8,900	8,900	9,800
		GSF 40090 □□	20 × 400 × 900		8,200	9,100	9,500	9,500	10,300
		GSF 40120 □□	20 × 400 × 1200		9,100	10,200	10,700	10,700	11,500
	D450	GSF 45087 □□	20 × 450 × 870	2枚	9,100	10,900	11,100	11,100	11,700
		GSF 45090 □□	20 × 450 × 900		9,500	11,200	11,500	11,500	12,100
		GSF 45120 □□	20 × 450 × 1200		11,700	13,700	14,000	14,000	14,800
	D500	GSF 50090 □□	20 × 500 × 900	2枚	10,700	12,900	13,200	13,200	14,000
		GSF 50097 □□	20 × 500 × 970		11,200	13,400	13,800	13,800	14,600
		GSF 50120 □□	20 × 500 × 1200		13,400	15,900	16,300	16,300	17,300
PPシェルフ	D500	PSF 50090 □□	20 × 500 × 900	2枚	8,100	8,700	9,000	9,000	9,700
		PSF 50097 □□	20 × 500 × 970		8,400	9,100	9,400	9,400	10,200
		PSF 50120 □□	20 × 500 × 1200		10,200	10,900	11,900	11,900	12,800
	D600	PSF 60090 □□	20 × 600 × 900	2枚	9,800	10,800	11,200	11,200	12,300
		PSF 60117 □□	20 × 600 × 1170		12,000	13,200	13,600	13,600	15,000
		PSF 60120 □□	20 × 600 × 1200		12,300	13,400	13,900	13,900	15,300
エンドシェルフ		ES 40027 □□	20 × 400 × 270	2枚	6,500	7,900	8,000	8,000	8,300

※ご注文の際には、品番の末尾 □□に色品番(NA・CL・BR・LW・BK)をいってください。

■固定金具

- クロスブレイス (ビス付き)
什器のぐらつきを防止する金具
- ウォールブラケット (ビス付き)
サイドフレームを壁面に固定する金具
- サイドフレームコネクター
背中合せの什器同士の固定やエンド什器との固定、または什器をL型に固定する金具
- 棚受ピン
シェルフの棚受金具を受けるピン L=32
- バックガードピン
バックガードをサイドフレームに固定するピン L=50

(注)クロスブレイスの色は什器の色に関係なくすべて白になります。

部材	仕様形状	品番	サイズ*(mm)	梱包単位	価格 (1本・1個・1袋単価 税別)				
					ナチュラル	クリア	ブラウン	ライトホワイト	ブラック
					NA	CL	BR	LW	BK
クロスブレイス		CB 0089	L 890	1本	2,300				
		CB 0109	L 1090		2,300				
		CB 0143	L 1430		2,500				
ウォールブラケット		WB 5023		1個	260				
サイドフレームコネクター		US 5006		1個	670				
棚受ピン		PN 5003	L 32 (10本/袋)	1袋	200				
バックガードピン		PN 5005	L 50 (12本/袋)	1袋	500				

※固定金具の発送運賃は、サイドフレームと一緒に発注する場合は不要となります。ただし、単品及びその他組合せでは運賃が掛ります。

■オプションパーツ

- バックガード (バックガードピン付き)
商品のこぼれ止め用の木製ボード

H100 バックガードピン 4本付き
H150 バックガードピン 6本付き

部材	仕様形状	品番	サイズ*(mm)	梱包単位	価格 (1本単価 税別)						
					ナチュラル	クリア	ブラウン	ライトホワイト	ブラック		
					NA	CL	BR	LW	BK		
バックガード	D400×2	BG 10077 □□	18 × 100 × 737	エンド用	10本	2,600	2,800	2,900	2,900	3,200	
	D450×2	BG 10087 □□	18 × 100 × 837	エンド用		2,600	2,800	2,900	2,900	3,300	
		BG 10090 □□	18 × 100 × 867			2,600	2,800	2,900	2,900	3,300	
	D500×2	BG 10097 □□	18 × 100 × 937	エンド用		2,600	2,800	2,900	2,900	3,400	
	D600×2	BG 10117 □□	18 × 100 × 1137	エンド用		2,700	3,000	3,100	3,100	3,500	
		BG 10120 □□	18 × 100 × 1167			2,700	3,000	3,100	3,100	3,500	
	ピン付き	D400×2	BG 15077 □□	18 × 150 × 737	エンド用	10本	3,800	4,000	4,200	4,200	4,500
		D450×2	BG 15087 □□	18 × 150 × 837	エンド用		3,800	4,100	4,200	4,200	4,600
			BG 15090 □□	18 × 150 × 867			3,900	4,100	4,300	4,300	4,600
		D500×2	BG 15097 □□	18 × 150 × 937	エンド用		3,900	4,300	4,400	4,400	4,800
D600×2		BG 15117 □□	18 × 150 × 1137	エンド用	4,000		4,400	4,600	4,600	5,100	
	BG 15120 □□	18 × 150 × 1167		4,000	4,400	4,600	4,600	5,100			

※ご発注の際には、品番の末尾 □□に色品番(NA・CL・BR・LW・BK)をいれてください。

- サイドネット (白)
- サイドネットG ガード付き (白)

(注)サイドフレーム高さ H1080・H1380 限定商品です。

格子ピッチ 50×50

単体什器用 背中合せ什器用

単体什器用 背中合せ什器用

部材	仕様形状	品番	サイズ*(mm)	梱包単位	価格(1枚単価 税別)				
					ナチュラル	クリアー	ブラウン	ライトホワイト	ブラック
					NA	CL	BR	LW	BK
サイドネット サイドフレーム高さ H1080 H1380 対応品	D400用	SN 40108	13 × 405 × 1080	2枚	13,400				
		SN 40138	13 × 405 × 1380		14,600				
	D450用	SN 45108	13 × 455 × 1080	2枚	14,000				
		SN 45138	13 × 455 × 1380		15,600				
	D500用	SN 50108	13 × 505 × 1080	2枚	14,200				
		SN 50138	13 × 505 × 1380		15,800				
	D400×2 背合せ	SN 80108	13 × 810 × 1080	2枚	18,000				
		SN 80138	13 × 810 × 1380		20,200				
	D450×2 背合せ	SN 90108	13 × 910 × 1080	2枚	19,000				
		SN 90138	13 × 910 × 1380		21,600				
D500×2 背合せ	SN 10108	13 × 1010 × 1080	2枚	20,200					
	SN 10138	13 × 1010 × 1380		23,200					
サイドネットG (ガード付) サイドフレーム高さ H1080 H1380 対応品	D400用	SNG 40108	13 × 405 × 1080	2枚	16,800				
		SNG 40138	13 × 405 × 1380		18,600				
	D450用	SNG 45108	13 × 455 × 1080	2枚	17,200				
		SNG 45138	13 × 455 × 1380		18,800				
	D500用	SNG 50108	13 × 505 × 1080	2枚	17,400				
		SNG 59138	13 × 505 × 1380		19,200				
	D400×2 背合せ	SNG 80108	13 × 810 × 1080	2枚	21,200				
		SNG 80138	13 × 810 × 1380		23,400				
	D450×2 背合せ	SNG 90108	13 × 910 × 1080	2枚	22,400				
		SNG 90138	13 × 910 × 1380		25,000				
	D500×2 背合せ	SNG 10108	13 × 1010 × 1080	2枚	23,400				
		SNG 10138	13 × 1010 × 1380		26,000				

● フレームネット (白)



部分のサイドフレーム内側の溝に差し込むネット

(注)サイドフレームを共用して使う連結仕様の場合はフレームネットは取付けできません。

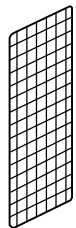

格子ピッチ 50×50

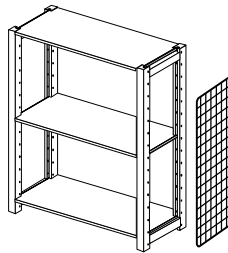

固定用の棚受ピン付き

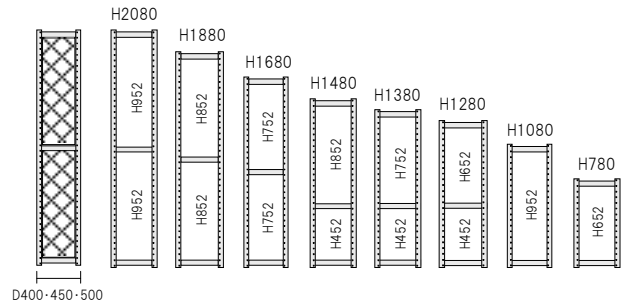

部材	仕様形状	品番	サイズ*(mm)	梱包単位	価格(1枚単価 税別)				
					ナチュラル	クリアー	ブラウン	ライトホワイト	ブラック
					NA	CL	BR	LW	BK
フレームネット	D400用	FN 40452	8φ × 323 × H452	2枚	5,600				
		FN 40652	8φ × 323 × H652		6,200				
		FN 40752	8φ × 323 × H752		6,400				
		FN 40852	8φ × 323 × H852		6,800				
		FN 40952	8φ × 323 × H952		7,600				
	D450用	FN 45452	8φ × 373 × H452	2枚	6,400				
		FN 45652	8φ × 373 × H652		6,800				
		FN 45752	8φ × 373 × H752		7,000				
		FN 45852	8φ × 373 × H852		7,600				
		FN 45952	8φ × 373 × H952		8,400				
	D500用	FN 50452	8φ × 423 × H452	2枚	6,600				
		FN 50652	8φ × 423 × H652		7,200				
		FN 50752	8φ × 423 × H752		7,800				
		FN 50852	8φ × 423 × H852		8,200				
		FN 50952	8φ × 423 × H952		8,800				

Vas Rack (ヴァス ラック)

部材別価格表

(配送運賃・消費税は別途)

- 木製ストッカー (小)
キャスター付

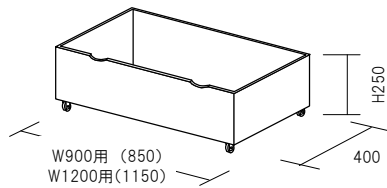

- 木製ストッカー (大)
キャスター付

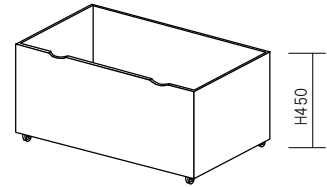

部材	仕様形状	品番	サイズ*(mm)	梱包単位	価格 (1個単価 税別)				
					ナチュラル	クリア-	ブラウン	ライトホワイト	ブラック
					NA	CL	BR	LW	BK
木製ストッカー	D400用	STS 40090 □□	400 × 850 × H250	1個	20,000	23,400	24,200	24,200	26,700
		STS 40120 □□	400 × 1150 × H250		21,800	26,100	27,200	27,200	30,400
		STL 40090 □□	400 × 850 × H450		23,800	29,200	30,500	30,500	34,500
		STL 40120 □□	400 × 1150 × H450		26,600	33,400	35,100	35,100	40,200

※ご発注の際には、品番の末尾 □□に色品番(NA・CL・BR・LW・BK)をいれてください。

- HGハンガー (棚受ピン4本付き) クロムメッキ仕上げ

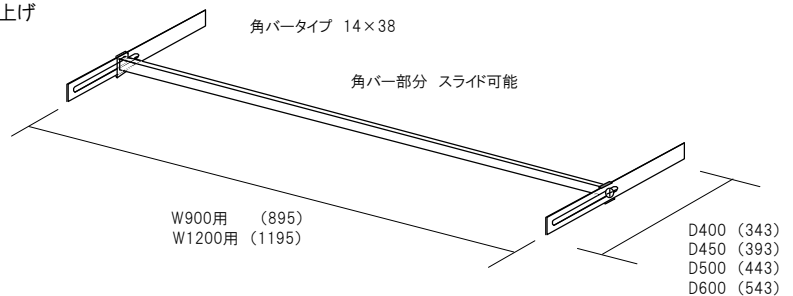

※特注対応も可能です。

※角バー用フックの取付けが可能です。

部材	仕様形状	品番	サイズ*(mm)	梱包単位	価格 (1本単価 税別)				
					ナチュラル	クリア-	ブラウン	ライトホワイト	ブラック
					NA	CL	BR	LW	BK
HGハンガー 400	D400用	HG 40090	343 × 895	2本	8,400				
		HG 40120	343 × 1195		8,600				
HGハンガー 450	D450用	HG 45090	393 × 895		9,000				
		HG 45120	393 × 1195		9,200				
HGハンガー 500	D500用	HG 50090	443 × 895		9,600				
		HG 50120	443 × 1195		9,800				
HGハンガー 600	D600用	HG 60090	543 × 895		10,400				
		HG 60120	543 × 1195		10,800				

- シングルネットフック

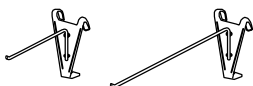

- PLネットフック



- 角バー用フック

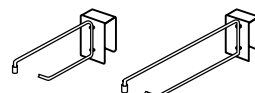

- フェイスアウト (FO)

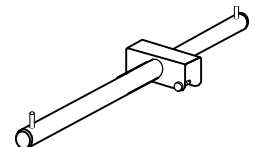

部材	仕様形状	品番	サイズ*(mm)	梱包単位	価格 (1本単価 税別)				
					ナチュラル	クリア-	ブラウン	ライトホワイト	ブラック
					NA	CL	BR	LW	BK
シングルネットフック		NFS 50	L 50	10本	200				
		NFS 100	L 100		200				
PLネットフック		NFPL 50	L 50/75		400				
		NFPL 100	L 100/125		400				
角バー用フック		SGF 50	L 50/75		400				
		SGF 100	L 100/125		400				
フェイスアウト		FO 300	L 300		2,200				

■特注加工費

● サイドフレーム 高さカット

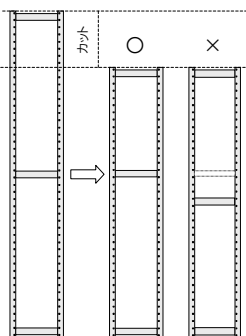

弊社規格サイズから基本的に5cm単位でのカットになります。それ以外でのカットも承りますが、カット位置がピン穴にかかる場合もあります。カット時のサイドフレーム中央の横棧位置は、カット寸法に係らず、元の規格サイズの位置です。

● サイドフレーム アジャスター取付 (アジャスター 色:乳白)

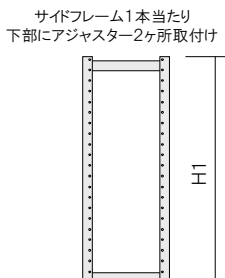

サイドフレーム1本あたり下部にアジャスター2ヶ所取付け

アジャスターの高さは約15mm

H1 = 規格高さ + 約15mm

● サイドフレーム キャスター取付 (キャスター 色:乳白)

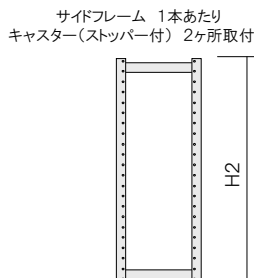

サイドフレーム 1本あたりキャスター(ストッパー付) 2ヶ所取付け

キャスターの高さは約40mm

H2 = 規格高さ + 20mm

サイドフレーム縦線の下部を約20mmカット、下部横棧と同レベルに調整後キャスターを取付けます。H2 = (規格高さ - 20mm) + 40mm

● シェルフ 幅カット

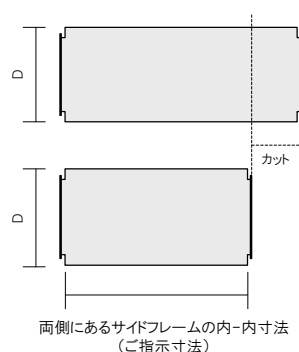

両側にあるサイドフレームの内寸法 (ご指示寸法)

(注)Gシェルフ及びPPシェルフは幅カットできません。

加工内容	品番	サイズ(mm)	梱包単位	価格 (1本・1枚 加工単価 税別)				
				ナチュラル	クリアー	ブラウン	ライトホワイト	ブラック
				NA	CL	BR	LW	BK
サイドフレーム高さカット費	OU HC		—	2,400				
サイドフレーム アジャスター取付け費	OU AJ		—	1,000				
サイドフレーム キャスター取付け費	OU CA		—	3,800				
シェルフ幅カット費 D400・D450	SF 4045WC		—	1,200				
シェルフ幅カット費 D500・D600	SF 5060WC		—	1,400				

■配送運賃 (消費税は別途)

● 配送の条件

- ① 配送は基本的に西濃運輸㈱になります。
- ② 配送地域は、沖縄・離島を除く地域です。
- ③ 配送に要する日数は、【 運賃の目安 表中 】をご参照願います。
運送途上や配送業者の都合により、配送予定日に配送できない場合がありますので、予めご了承願います。
尚、平日および休日の配達につきましては、配達時間帯指定はできません。

【 ヤマト運輸㈱で配達をご希望される場合 】

- 運賃は【 運賃の目安 表中 】とは異なります。都度お見積りとさせていただきます。
- 配送物の大きさによっては、配達時間帯指定ができない場合もあります。
- 配達時間帯遅延等の苦情につきましては、弊社では対応致しませんので予めご了承願います。

- ④ 送料等は、状況によって変更する場合があります。

● 運賃の目安

配送地域・配送重量・配送個数により配送運賃を算出しますが、概算として下表をご参照願います。

運送業者間で中継がはいる地域では、運賃が割増になる場合もあります。また、配送個数が多い場合は、トラックをチャーターしたほうが、運賃が安くなる事もあります。お見積時・ご注文時に運賃ご相談ください。

配送地域	地域内(参考となる都市他)	運賃/1個口	配送日数(出荷日計算)
北海道	札幌市内	¥1,200	3日 (出荷日の翌々翌日)
東北	仙台市内	¥950	2日 (出荷日の翌々日)
関東	東京・千葉・神奈川・埼玉	¥800	1日 (出荷日の翌日)
中部	静岡・長野・愛知・三重	¥700	1日 (出荷日の翌日)
近畿	滋賀・京都・奈良・大阪・和歌山・兵庫	¥650	1日 (出荷日の翌日)
中四国	中国地方・四国4県	¥750	1日 (出荷日の翌日)
九州(北部)	福岡市内	¥800	1日 (出荷日の翌日)

- 運賃は、サイドフレーム(OU40138 D400×H1380)2本/1梱包を西濃運輸㈱で各地域に配送する際の目安運賃です。
- 配達地域内でも運送会社間で中継がはいる地域では、配送が予定日数より遅れる場合もあります。
- 配送日数については、それを保証するものではありません。予め、ご了承願います。

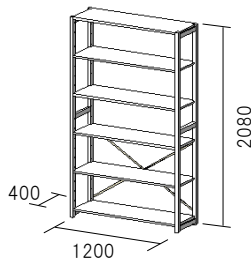

【左図商品を東京まで送る場合の配送運賃】

商品明細	品番	数量	単位	梱包単位	梱包数	配送運賃(目安)
サイドフレーム	OU40208□□	2	本	2本	1個	@800×1=800
シェルフ	SF40120□□	6	枚	4枚	2個	@800×2=1,600
クロスブレイス	CB0143	1	本	1本	サイドフレームに同梱	—
配送運賃(目安) 合計						¥2,400

Vas Rack (ヴァス ラック)



【 販売代理店 】

【 総発売元 】



本社 〒600-8812 京都市下京区中堂寺北町18
TEL 075-312-1418 FAX 075-312-9090
<http://www.yamawake.co.jp>

東京営業所 〒150-0002 渋谷区渋谷2-14-13-401
TEL 03-5464-9890 FAX 03-5464-9899

【 ご注意 】

- 掲載中の写真には、一部特注対応品があります。
- カタログ掲載内容は予告なしに変更する場合があります。予めご了承お願い致します。