

店舗什器

パイン材

拡張システム

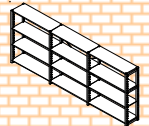
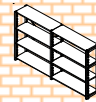

ヴァスラック

店舗什器

Vas Rack

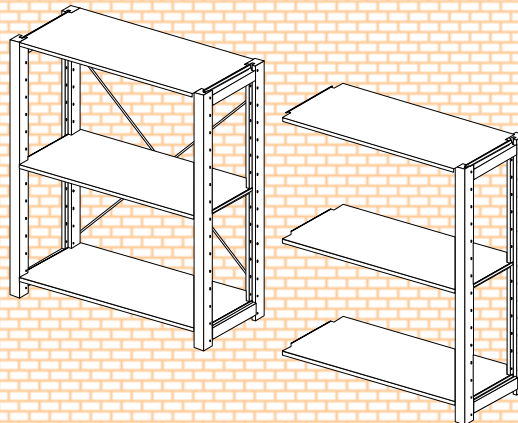

Vas Rack (ヴァスラック)・・・?

店舗の商品陳列什器に最適なパイン材の木製拡張システム什器です。自然素材の持つ優しい質感とシンプルなデザイン、什器の組立や棚の移動などが簡単にできる機能性の良さが特長です。また、豊富なサイズに加え、きめ細かい特注対応で木質什器の活用範囲が拡がり、全体的に統一感のある店舗計画が可能となりました。

■製品および「弊社独自の出荷基準」についてのお願い■

●本製品のコンセプトへのご理解

本商品はコンセプトは「たかが棚・されど棚」です。これまで、木質系什器は高いイメージがあったと思います。かと言って、レイ・ヴィトンやシャネルのバックを置ける什器にはなり得ません。本来棚に求められる機能とは何か・・・「所詮商品を載せる棚じゃないか、でも無いと不便だしなあ」が製品のコンセプトです。

陳列商品の価値UPに最低限必要な「棚としての機能」+「デザイン性」+「コスト」のバランスを追求したのが「**Vas Rack**」です。

【棚としての機能】+【デザイン】

北欧で50年以上前から親しまれている拡張システム&デザインが基本です。

【コスト】

環境保護、地球にやさしい製品創りの観点から、素材である木材資源を無駄にせず、棚としての機能を損じないものは皆様にお使い頂くことで、コストを追求しました。

天然素材である木材は、節や割れや反り、また軽微な傷につき易い素材です。これを製品にする場合、例えばレイ・ヴィトンやシャネルのバックを置く棚であれば、木材の欠点を100%除去した製品作りをしなければならず、非常に膨大なコストがかかります。また、そのために限られた木材資源を無駄にしなければなりません。

【**Vas Rack**】は、

製品表面に軽微な傷があっても棚としての機能自体に問題がない場合は、それらの傷が棚を設置する位置によって隠れてしまう、商品を置けば隠れてしまう・・・など、対処法により充分使えるのであれば、それを有効活用することでコストを押さえた商品です。言い換えれば、製品のコンセプトにご理解を頂くことが前提で皆様にお届けできる製品です。



●「弊社独自の出荷基準」へのご理解

「たかが棚・されど棚」の精神を、テナント様・業者の方々にお伝えすべきか・・・悩みました。製品として傷がない方が良く決まっています。最初から傷が付いているのを出荷するのとお叱りの言葉を頂戴するかもしれないからです。

何十年もかけて育った樹木なのに、少なからず欠点があった為に使われなくて処分される刹那さを実感した時、これだけは皆様にお伝えしようと敢えてカタログに盛り込みました。

欠点のある素材でも、対応如何では使える、捨てずに使おうという考え方にご理解を賜うことが、最終的に皆様へのコスト還元につながる、また天然素材の有効活用という点で環境保護につながると思っています。

■「弊社独自の出荷基準」(以下出荷基準と呼ぶ)について

【原料及び製造拠点】

本製品の原料は欧州(ロシア)のレッドパイン材です。設備投資した中国の協力工場です。一次加工を施した素材を輸入し、国内で塗装と二次加工を施し製品化しています。特注品については、加工から塗装まですべて国内で対応しております。

【検品】

●一次検品(塗装前検品)

死節の埋木を含めた一次加工後の輸入素材は、全数検品のうえ、目視でわかる傷や割れがある素材については、塗装前に除外し他サイズへの転用を考えます。

●二次検品(塗装後検品)

塗装後、軽微な傷や打痕・割れなどの欠点がないかチェックします。欠点があったものが、**【出荷基準対象品】**となります。

【製品の区分】

●二次検品で、特に問題がなく出荷できる製品が、**【A品】**です。

●二次検品で発生した「**【出荷基準対象品】**」を再検品し、軽微な傷や割れなどの欠点が製品のどの位置にあるか、或いは使う場所で見えなくなるか・・・など総合的に検討し製品として再利用可能と判断したものが、**【基準内A品】**です。

【製品区分別の出荷比率】

【基準内A品】比率は、全量(100%)に対し0%~20%内外です。



Vas Rack (ヴァス ラック) 特長

■デザイン性に優れた商品です。

- サイドフレームは、シェルフ受用の棚受ピンを差し込む穴(5φ)があるシンプルなデザインです。
- シェルフの両端についている棚受金具は、シェルフの裏からみても見えないため、すっきりした仕上がりになります。
- サイドフレームは約36mm厚、シェルフは約20mm厚です。什器全体としての堅牢さに加え、部材構成上のバランスに優れています。
- サイドフレーム・シェルフには比較的節が少ない側があります。こちら側を正面にすると節が少ないため、高級感のある什器に見えます。
- ハンガーなどのオプションパーツは、シェルフ用の棚受ピンやサイドフレームの溝を利用した留付方法であり、余計な専用金具は必要ありません。



(注)シェルフ両端部の棚受金具およびクロスブレイスは白色が標準です。

上記写真の棚受金具は特注色です。

サイドフレームとシェルフがすっきり納まります。シェルフの裏側からみても棚受金具が見えないのが特長です。

■組立が簡単、施工性に優れています。

- 主要な部材は、サイドフレーム・シェルフ・クロスブレイスの3種類です。プラスドライバーまたは電動ドライバーで、簡単に組立できます。
- シェルフの設置が簡単・施工性が大幅にアップします。シェルフはサイドフレームに空いている穴にピンを差し込み、そのピンに乗せるだけです。

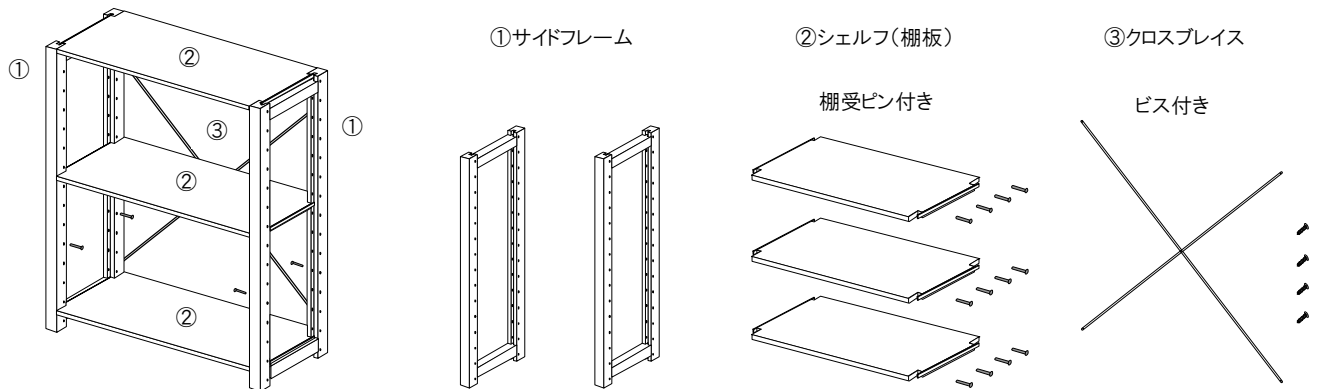

■カラーバリエーションが豊富です。



- ナチュラル(NA) 無塗装品の仕上には、自然の植物ワックス系の保護塗料をお奨めします。

- クリアー(CL)・ブラウン(BR)・ライトホワイト(LW)・ブラック(BK)はラッカー仕上げです。

【シックハウス対応型塗料 F☆☆☆☆対応】

*ライトホワイト(LW)は、木目が見える程度の白です。

*掲載色と現物色とは多少違います。事前に現物の塗装見本等でご確認いただく事をお奨めします。

*特注色については、塗装方法や色によっては対応できない場合もありますので、予めご了承願います。



ナチュラル (NA)
無塗装品



クリアー (CL)



ブラウン (BR)



ライトホワイト (LW)

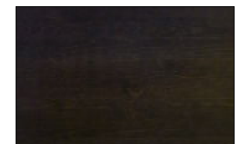

ブラック(BK)



Vas Rack (ヴァス ラック) 特長

■特注加工体制が充実しています。(別途料金)

- サイドフレームの高さカット
- シェルフの幅カット
- サイドフレームのアジャスター取付
- サイドフレームのキャスター取付
- 特注色対応
- その他

基本的に5cmピッチで高さカットします。
 店舗什器の配置上、規格品では収まらない場合など、必要な幅にカットします。
 必要に応じてアジャスターを取付けします。
 高さ148cm以下のサイドフレーム(限定)に取付けます。
 オスモ等の自然塗料系(1回塗)など。色によっては出来ない場合もあります。
 特注ルーバーシェルフや特注パーツなど製作可能です。

【サイドフレームの高さカット】

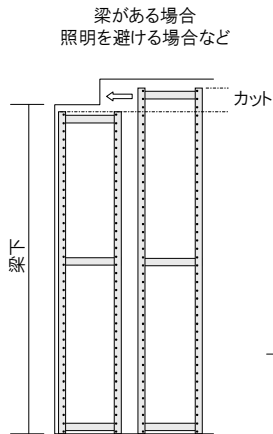

【シェルフの幅カット】

柱間に什器をはめ込む場合など

(注)什器の連結数が多くなると、什器総幅は計算値より大きくなる傾向があります。

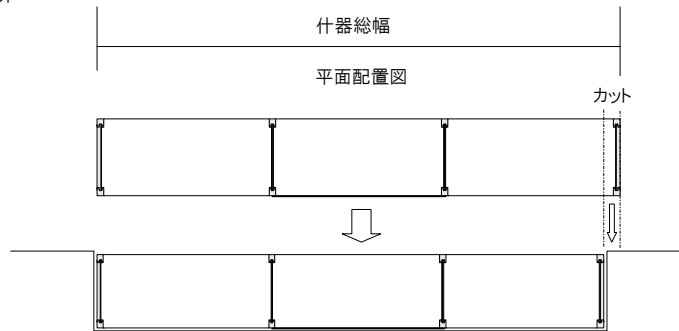

【サイドフレームキャスター取付例】 (H148cm以下商品に限定)



【特注色対応】 オスモ(アンチックバイン色)



■オプションパーツもあります。

店舗で最低限必要なパーツを品揃えしました。特注対応も可能です。サイズ詳細等は、後述「価格表」でご確認願います。

サイドネット	サイドネットG (ガード付き)	フレームネット	HGハンガー
--------	--------------------	---------	--------

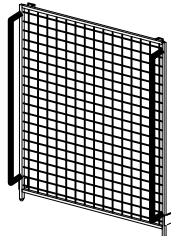
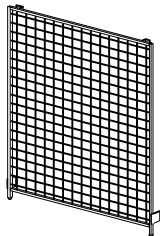

サイドフレーム内の溝に収まります。

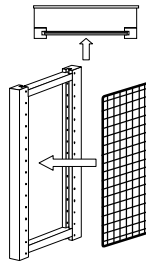

(角バータイプ)

棚受ピンでサイドフレーム内の溝に収まります。
ハンガー部分はスライド可能。

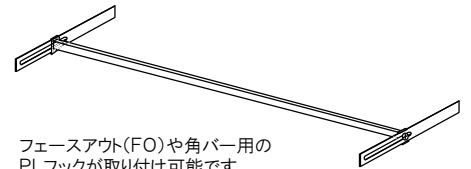

フェースアウト(FO)や角バー用の
PLフックが取り付け可能です。

バックガード (こぼれ止め)	木製ストックアー	PLフック (安全対策用 上下2本タイプ)	フェイスアウト(FO)
-------------------	----------	--------------------------	-------------

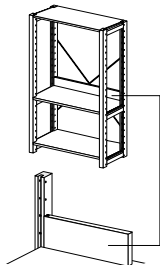

正面材バイン材
キャスター付

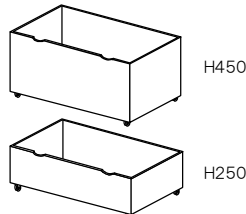

ネット用

L=100/125

L=75/50



角バー用

L=100/125

L=75/50

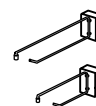

HGハンガー用

FO (L300 100+200)

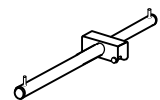

【サイドネットG取付例】



【フレームネット取付例】



【バックガード取付例】



【HGハンガー取付例】



【フェイスアウト取付例】

■部材の基本サイズ■

●サイドフレーム 見付厚 36mm

※サイドフレームには、シェルフ受用のピン穴(5φ×50mmピッチ)があります。シェルフは5cm間隔で設置できますが、サイドフレーム横棧の上下部分では設置できない箇所もあります。
※アジャスターは付いていません。
アジャスター取付は、後述「価格表内の特注加工費」をご参照願います。

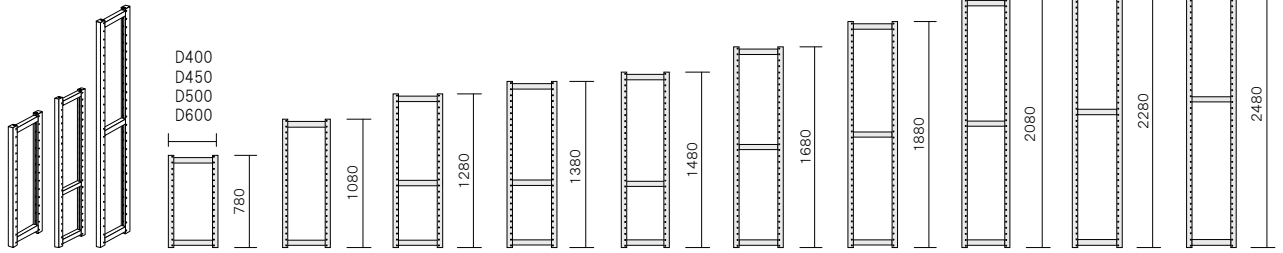

種類		H寸法									
サイドフレーム	D400	780	1080	1280	1380	1480	1680	1880	2080	2280	2480
	D450										
	D500										
	D600										

(注)無垢材を使った木製品に付き、加工上製品の規格寸法に対して若干の誤差が発生します。予めご了承願います。

●シェルフ 見付厚 20mm

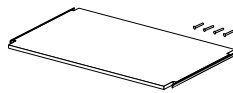

(シェルフ)
木製の棚板

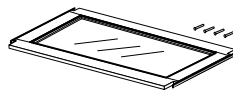

(Gシェルフ)
木製フレームに5mm普通ガラスを組み込んだ棚板

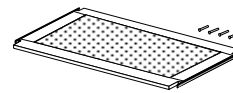

(PPシェルフ)
木製フレームにPP(ポリプロピレン製)乳白ボードを組み込んだ軽量の棚板。通常のシェルフに比べ約30%軽い棚板。



(エンドシェルフ)
サイドフレームの側面に付ける片持ち仕様の棚板

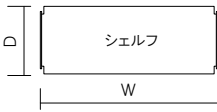

※シェルフの両端部に付いている棚受金具の色は什器の色に関係なくすべて白になります。

種類	W寸法					エンド什器用 W寸法	
	シェルフ	D400	500	800	900	1000	1200
	D450	870					
	D500	970					
	D600	1170					
Gシェルフ	D400	×	×	900	×	1200	770
	D450						870
	D500						970
	D600						1170
PPシェルフ	D500						970
	D600						1170
エンドシェルフ	D400	270					

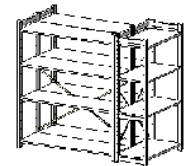

(エンド什器) 同じ奥行き の什器を背合せに設置した場合、側面に付ける什器

サイドフレームの外寸法 $D+D+10$ mm幅で設定

D400什器背合せの場合 $400+400+10=810$ (mm)

(注)無垢材を使った木製品に付き、加工上製品の規格寸法に対して若干の誤差が発生します。予めご了承願います。

●クロスブレイス

クロスブレイスの長さ L=89cm・109cm・143cm

※クロスブレイスの長さは閉じた状態での長さです。

※クロスブレイスの色は什器の色に関係なくすべて白になります。

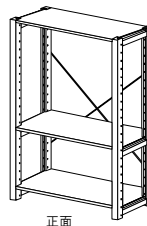
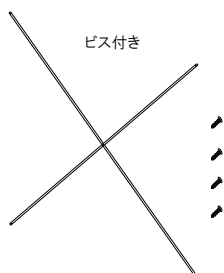

正面

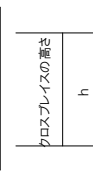
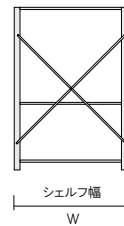

クロスブレイスをクロスさせた時の高さ(h) < サイドフレームの高さ(H)で、クロスブレイスの長さを選択します。

クロスブレイスをクロスさせた時の高さ h	クロスブレイス	シェルフ幅				
		W500	W800	W900	W1000	W1200
h	CB-0089	89cm ≒74cm	≒39cm	—	—	—
	CB-0109	109cm ≒97cm	≒74cm	≒62cm	≒43cm	—
	CB-0143	143cm ≒134cm	≒119cm	≒111cm	≒102cm	≒78cm

■単体什器の基本サイズ■

【単体什器：サイドフレーム2本間にシェルフを組み込み、クロスブレイスで固定した什器】

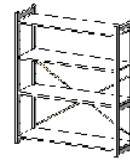
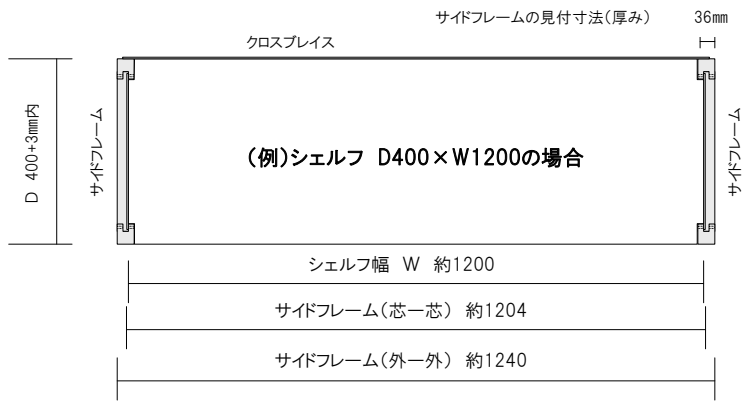

※サイドフレームの芯-芯寸法
シェルフ幅W+約4mm

※サイドフレームの外-外寸法
シェルフ幅W+約40mm

シェルフ幅(mm)	サイドフレームの外-外寸法(mm)
W 500	約540
W 800	約840
W 900	約940
W 1000	約1040
W 1200	約1240

(注)サイドフレームの外-外寸法は、シェルフの奥行Dに係わらず共通です。サイドフレームの奥行きは、規格に対して+3mm内になる傾向があります。

■連結什器の基本サイズ■

【連結什器：単体什器のサイドフレームに、連結パーツを取り付け、2連続以上させた什器】

●壁面什器仕様 (例) D400×W1200シェルフ 連結の場合

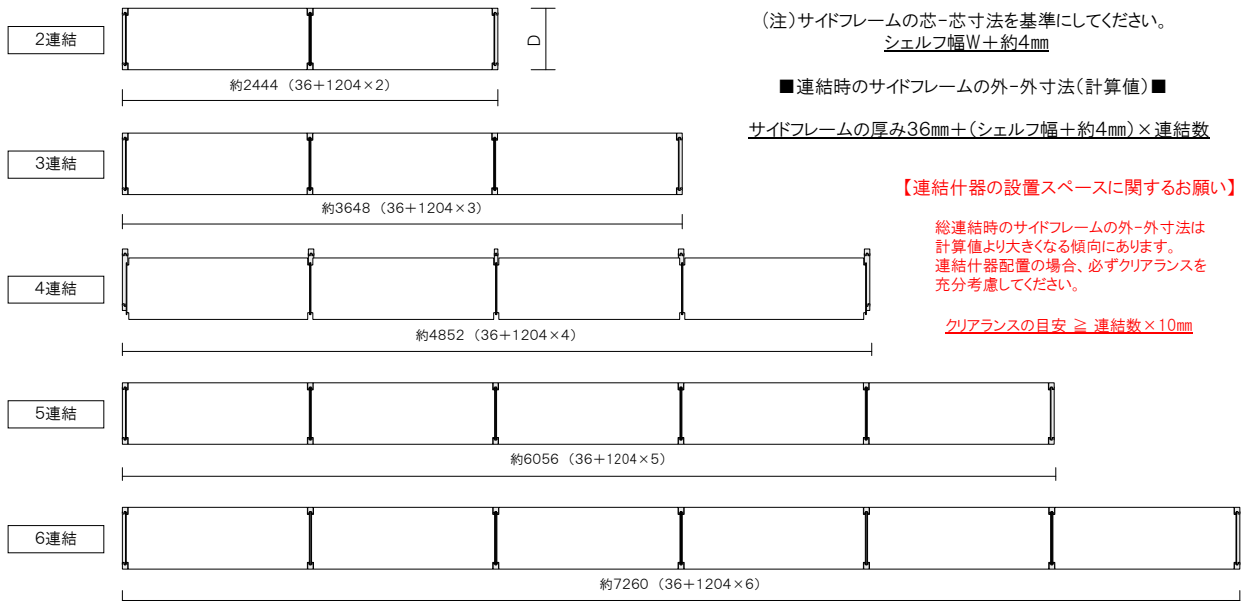
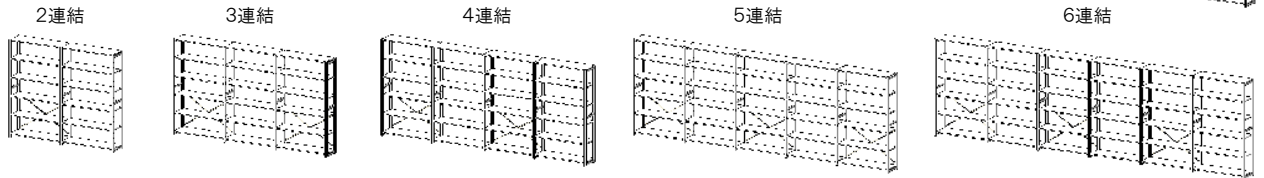

●中央什器仕様 (例) D400×W1200シェルフ 連結の場合

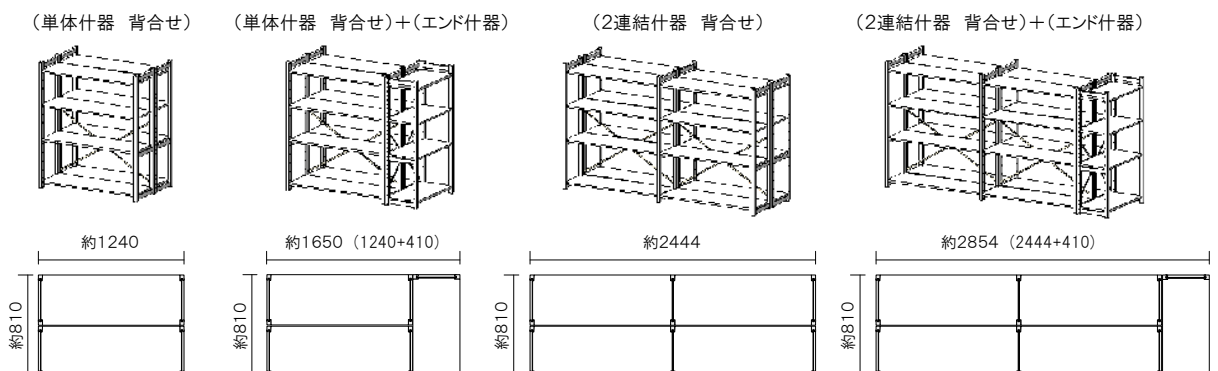

■什器の耐荷重■

●主なシェルフ1枚あたりの耐荷重

(シェルフー木製シェルフ)		
品番	サイズ(mm)	等分布荷重 (kg/枚)
SF40090	20×400× 900	74
SF40100	20×400×1000	60
SF40120	20×400×1200	41
SF45090	20×450× 900	84
SF45100	20×450×1000	68
SF45120	20×450×1200	47
SF50090	20×500× 900	93
SF50100	20×500×1000	75
SF50120	20×500×1200	52
SF60090	20×600× 900	112
SF60100	20×600×1000	90
SF60120	20×600×1200	62

(Gシェルフーガラスシェルフ)		
品番	サイズ(mm)	等分布荷重 (kg/枚)
GSF40090	20×400× 900	33
GSF40120	20×400×1200	18
GSF45090	20×450× 900	41
GSF45120	20×450×1200	23
GSF50090	20×500× 900	53
GSF50120	20×500×1200	30

(注) ※ガラスシェルフについては、ガラス5mmが標準です。耐荷重については、ガラスの強度が問題になります。ガラスの強度目安はガラスメーカーにお問合せ願います。目安としては、シェルフサイズに係わらず、概ね15kg(等分布荷重)以下で考慮してください。

※表中の耐荷重については、それを保証するものではありませんので、予めご了承願います。

●単体什器あたりの積載荷重

什器に組み込むシェルフの枚数にもよりますが、概ね全体で200kg以下で設定願います。

■什器配置上の留意点■

●壁面什器の奥行きに対応した側面壁を設定する場合

什器の側面壁の奥行きは、什器の奥行き+15mm以上で設定してください。

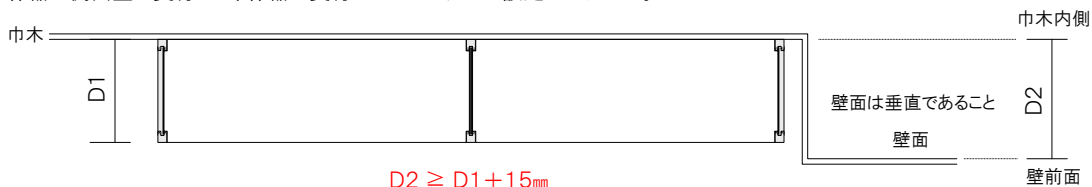

●柱間や壁内に什器を納める場合

連結什器は、連結数が多くなるほど、W1(什器総幅)は大きくなる傾向にあります。W2(両袖壁の巾木内寸法) ≥ W1(什器総幅) + 連結数 × 10mm以上で設定してください。

下図例・・・W2 ≥ W1 + 4連結 × 10mm = 4852mm + 40mm = 4892mm

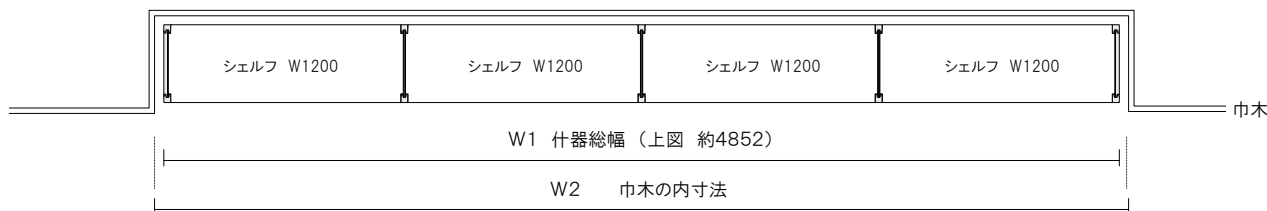

$W2 \geq W1 + (\text{連結数} \times 10\text{mm})$

●什器の転倒防止対策

什器には、弊社ウォールブラケット・サイドフレームコネクターの使用あるいはその他方法等による転倒防止対策をお願いします。

【壁面什器の固定例:ウォールブラケットでの固定方法】

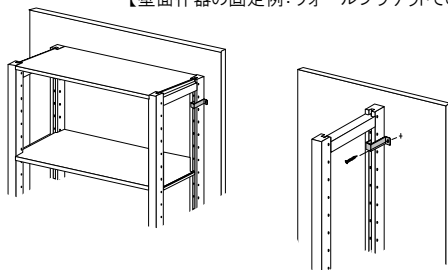

【中央什器の固定例:ウォールブラケットでの固定方法】

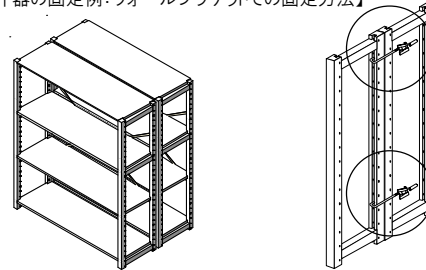

Vas Rack (ヴァス ラック)

什器プラン別 参考価格

(配送運賃・消費税は別途)

■参考プラン例■

シェルフ(木棚)・Gシェルフ 400×1200サイズ 使用例

●単体什器●

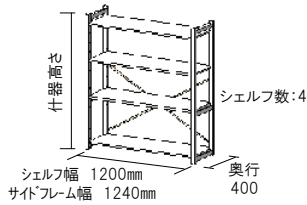

●単体什器●

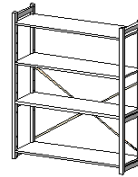

●連結パーツ●

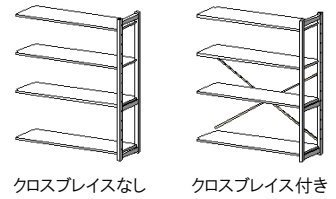

クロスブレイスなし

クロスブレイス付き

什器高さ	シェルフ数	部材名	品番 □□は色品番	数量	単体什器 セット価格 (円/セット・消費税別)	
					品名	価格
1080	4	サイドフレーム	OU40108□□	2	ナチュラル (NA)	¥38,100
					クリアー (CL)	¥48,700
		シェルフ	SF40120□□	4	ブラウン (BR)	¥50,700
					ライトホワイト (LW)	¥50,700
クロスブレイス	CB0143	1	ブラック (BK)	¥58,500		
1380	4	サイドフレーム	OU40138□□	2	ナチュラル (NA)	¥40,700
					クリアー (CL)	¥52,100
		シェルフ	SF40120□□	4	ブラウン (BR)	¥54,500
					ライトホワイト (LW)	¥54,500
クロスブレイス	CB0143	1	ブラック (BK)	¥62,500		

連結パーツ セット価格 (円/セット・消費税別)	
クロスブレイスなし	クロスブレイス付き
¥32,000	¥34,500
¥40,700	¥43,200
¥42,500	¥45,000
¥42,500	¥45,000
¥49,400	¥51,900
連結パーツ セット価格 (円/セット・消費税別)	
クロスブレイスなし	クロスブレイス付き
¥33,300	¥35,800
¥42,400	¥44,900
¥44,400	¥46,900
¥44,400	¥46,900
¥51,400	¥53,900

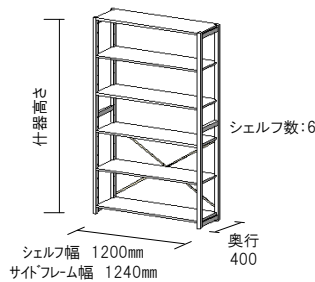

●単体什器●

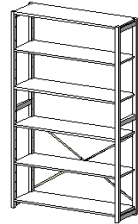

●連結パーツ●

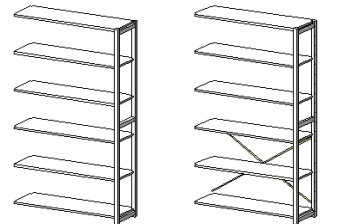

クロスブレイスなし

クロスブレイス付き

什器高さ	シェルフ数	部材名	品番 □□は色品番	数量	単体什器 セット価格 (円/セット・消費税別)	
					品名	価格
1880	6	サイドフレーム	OU40188□□	2	ナチュラル (NA)	¥58,300
					クリアー (CL)	¥73,900
		シェルフ	SF40120□□	6	ブラウン (BR)	¥77,300
					ライトホワイト (LW)	¥77,300
クロスブレイス	CB0143	1	ブラック (BK)	¥88,700		
2080	6	サイドフレーム	OU40208□□	2	ナチュラル (NA)	¥59,100
					クリアー (CL)	¥75,100
		シェルフ	SF40120□□	6	ブラウン (BR)	¥78,500
					ライトホワイト (LW)	¥78,500
クロスブレイス	CB0143	1	ブラック (BK)	¥89,900		

連結パーツ セット価格 (円/セット・消費税別)	
クロスブレイスなし	クロスブレイス付き
¥49,200	¥51,700
¥62,100	¥64,600
¥65,000	¥67,500
¥65,000	¥67,500
¥75,200	¥77,700
連結パーツ セット価格 (円/セット・消費税別)	
クロスブレイスなし	クロスブレイス付き
¥49,600	¥52,100
¥62,700	¥65,200
¥65,600	¥68,100
¥65,600	¥68,100
¥75,800	¥78,300

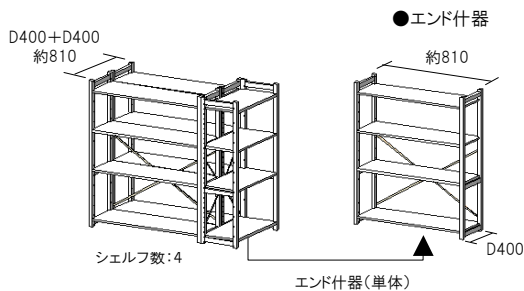

●ガラス什器 A (ガラスシェルフ1+シェルフ3)

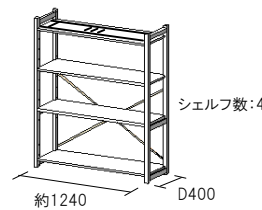

●ガラス什器 B (ガラスシェルフ3+シェルフ1)

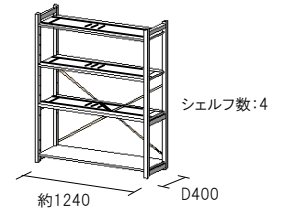

什器高さ	シェルフ数	単体什器 セット価格 (円/セット・消費税別)		
		品名	価格	価格
1080	4	クリアー (CL)	¥29,500	¥40,100
		ナチュラル (NA)	¥38,900	¥50,100
		ブラウン (BR)	¥40,900	¥52,200
		ライトホワイト (LW)	¥40,900	¥52,200
		ブラック (BK)	¥46,300	¥59,300
1380	4	クリアー (CL)	¥32,100	¥42,700
		ナチュラル (NA)	¥42,300	¥53,500
		ブラウン (BR)	¥44,700	¥56,000
		ライトホワイト (LW)	¥44,700	¥56,000
		ブラック (BK)	¥50,300	¥63,300

Vas Rack (ヴァス ラック)

什器プラン別 参考価格

(配送運賃・消費税は別途)

●中央什器プラン例● シェルフ(木棚) 400×1200サイズ 使用例 プラン③④は、一部ガラスシェルフ(G棚)含む

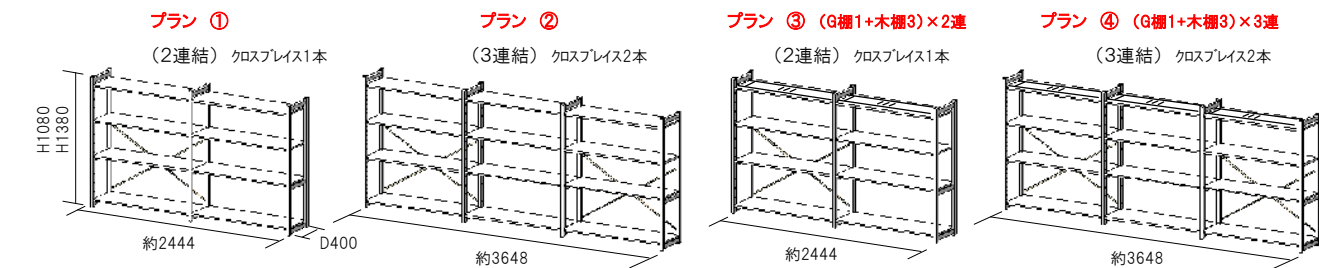

什器高さ	シェルフ数	什器色	プラン①-1080	プラン②-1080	プラン③-1080	プラン④-1080
1080	4	ナチュラル (NA)	¥70,100	¥104,600	¥74,100	¥110,600
		クリアー (CL)	¥89,400	¥132,600	¥92,200	¥136,800
		ブラウン (BR)	¥93,200	¥138,200	¥96,200	¥142,700
		ライトホワイト(LW)	¥93,200	¥138,200	¥96,200	¥142,700
		ブラック (BK)	¥107,900	¥159,800	¥109,500	¥162,200
什器高さ	シェルフ数	什器色	プラン①-1380	プラン②-1380	プラン③-1380	プラン④-1380
1380	4	ナチュラル (NA)	¥74,000	¥109,800	¥78,000	¥115,800
		クリアー (CL)	¥94,500	¥139,400	¥97,300	¥143,600
		ブラウン (BR)	¥98,900	¥145,800	¥101,900	¥150,300
		ライトホワイト(LW)	¥98,900	¥145,800	¥101,900	¥150,300
		ブラック (BK)	¥113,900	¥167,800	¥115,500	¥170,200

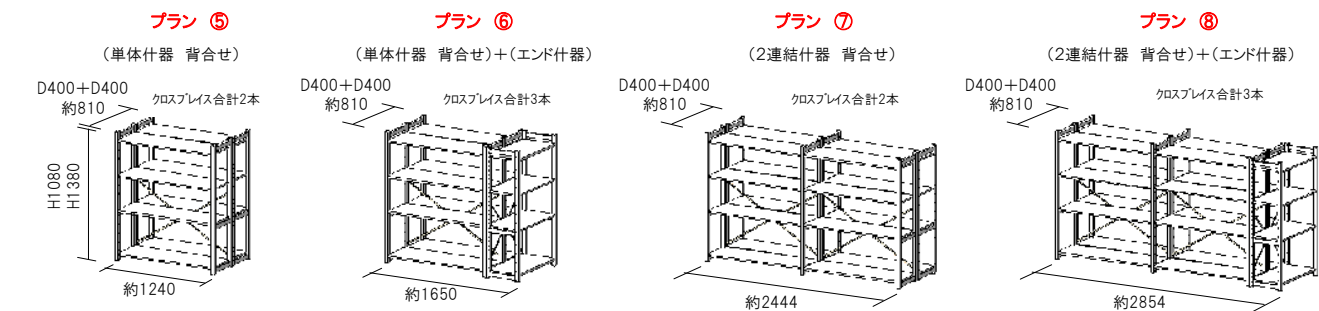

什器高さ	シェルフ数	什器色	プラン⑤-1080	プラン⑥-1080	プラン⑦-1080	プラン⑧-1080
1080	4	ナチュラル (NA)	¥76,200	¥105,700	¥140,200	¥169,700
		クリアー (CL)	¥97,400	¥136,300	¥178,800	¥217,700
		ブラウン (BR)	¥101,400	¥142,300	¥186,400	¥227,300
		ライトホワイト(LW)	¥101,400	¥142,300	¥186,400	¥227,300
		ブラック (BK)	¥117,000	¥163,300	¥215,800	¥262,100
什器高さ	シェルフ数	什器色	プラン⑤-1380	プラン⑥-1380	プラン⑦-1380	プラン⑧-1380
1380	4	ナチュラル (NA)	¥81,400	¥113,500	¥148,000	¥180,100
		クリアー (CL)	¥104,200	¥146,500	¥189,000	¥231,300
		ブラウン (BR)	¥109,000	¥153,700	¥197,800	¥242,500
		ライトホワイト(LW)	¥109,000	¥153,700	¥197,800	¥242,500
		ブラック (BK)	¥125,000	¥175,300	¥227,800	¥278,100

●壁面什器プラン例● シェルフ(木棚) 400×1200サイズ 使用例 サイズ詳細は「連結什器の基本サイズ」の項を参照願います。

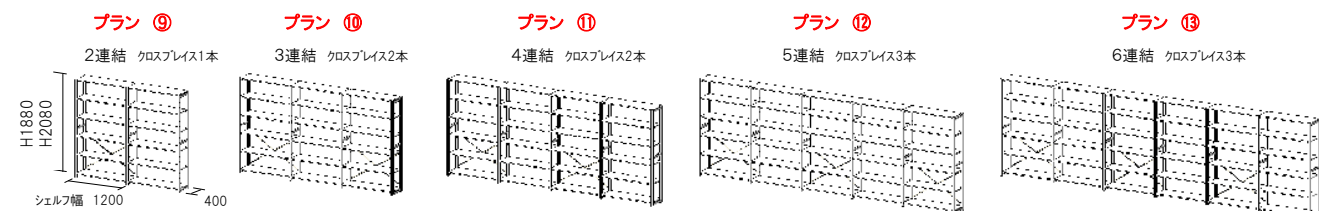

什器高さ	シェルフ数	什器色	プラン⑨-1880	プラン⑩-1880	プラン⑪-1880	プラン⑫-1880	プラン⑬-1880
1880	6	ナチュラル (NA)	¥107,500	¥159,200	¥208,400	¥260,100	¥309,300
		クリアー (CL)	¥136,000	¥200,600	¥262,700	¥327,300	¥389,400
		ブラウン (BR)	¥142,300	¥209,800	¥274,800	¥342,300	¥407,300
		ライトホワイト(LW)	¥142,300	¥209,800	¥274,800	¥342,300	¥407,300
		ブラック (BK)	¥163,900	¥241,600	¥316,800	¥394,500	¥469,700
什器高さ	シェルフ数	什器色	プラン⑨-2080	プラン⑩-2080	プラン⑪-2080	プラン⑫-2080	プラン⑬-2080
2080	6	ナチュラル (NA)	¥108,700	¥160,800	¥210,400	¥262,500	¥312,100
		クリアー (CL)	¥137,800	¥203,000	¥265,700	¥330,900	¥393,600
		ブラウン (BR)	¥144,100	¥212,200	¥277,800	¥345,900	¥411,500
		ライトホワイト(LW)	¥144,100	¥212,200	¥277,800	¥345,900	¥411,500
		ブラック (BK)	¥165,700	¥244,000	¥319,800	¥398,100	¥473,900